

PRODUKTY GPPH

03.2024

PROFESIONÁLNE ZVÁRACIE STOLY

GPPH.PL



OBSAH

ZVÁRACIE STOLY – TRADIČNÉ	
séria EXPERT, PRO, PLUS a ECO – technické parametre	4
séria EXPERT, PRO, PLUS a ECO – rozmery a cenník – stoly na nožičkách	8
séria EXPERT, PRO, PLUS a ECO – rozmery a cenník – stoly na kolieskach	9
séria EXPERT, PRO, PLUS a ECO – uzávery z nehrdzavejúcej ocele	10
ZVÁRACIE STOLY – NEREZOVÉ	
séria INOX – technické parametre	11
séria INOX – rozmery a cenník – stoly na nožičkách	14
séria INOX – rozmery a cenník – stoly na kolieskach	15
HMOTNOSŤ ZVÁRACÍCH STOLOV	
Hmotnosť zváracieho stola – tradičná a nerezová oceľ	16
ZVÁRACIE STOLY – MODULÁRNE	
séria MWT – technické parametre	17
séria MWT – rozmery a cenník	19
ZVÁRACIE STOLY – MONTÁŽNE STOLY	
séria BASIC – technické parametre	20
séria BASIC – rozmery a cenník – stoly na nožičkách	22
séria BASIC – rozmery a cenník – stoly na kolieskach	23
séria DIY – technické parametre a cenník	24
séria DIY – súpravy náradia	25
ZVÁRACIE STOLY – OSEMHRANNÉ	
séria OCT – technické parametre	26
séria OCT – technické parametre a cenník	27
ZVÁRACIE STOLY – ZDVÍHACIE (s hydraulickým zdvíhacím systémom)	
séria XWT – technické parametre	28
séria XWT – rozmery a cenník	31
ZVÁRACIA STANICA SO SYSTÉMOM NA UKLADANIE NÁRADIE	
séria WELD STATION – technické parametre a cenník	33
BRÚSNY – ZVÁRACÍ STANICE	
séria SOG – technické parametre	34
séria SOG – technické parametre a cenník	35
ZVÁRACIE PODPERY	
séria TRESTLE – technické parametre	36
séria TRESTLE – cenník	37
KOCKY ZVÁRACIEHO STOLA	
kocka – cenník	38
NÁRADIE	
Náradie zo série EXPERT	39
Náradie zo série PRO	40
Náradie zo série PLUS	41
Náradie zo série ECO	42
Univerzálne náradie	43
Vozíky na náradie	44
Náradie – cenník	45
Súpravy náradia	47
GPPH CHEM	
Profesionálne chemikálie určené pre zváračský priemysel	49

OZNAČENIE SYSTÉMU MONTÁŽNYCH OTVOROV:



- priemer montážnych otvorov 16 mm



- montážne otvory rozmiestnené po 50 mm



- montážne otvory rozmiestnené diagonálne



- priemer montážnych otvorov 28 mm



- montážne otvory rozmiestnené po 100 mm

*všetky ceny uvedené v ponuke sú čisté ceny

ZVÁRACIE STOLY – TRADIČNÉ

Nová séria tradičných zvaracích stolov – **EXPERT**

TECHNICKÉ ŠPECIFIKÁCIE

EXPERT

Séria **EXPERT** je zárukou výkonu a životnosti pri každom použití. Nosnosť tohto modelu dosahuje pôsobivých **1 000 kg na nohu**, čo z neho robí ideálneho partnera na prácu s veľkými a ťažkými konštrukciami. **Vrchná časť s hrúbkou 25 mm** a hustým rebrovaním s hrúbkou 10 mm predstavuje pevný základ, ktorý zaručuje stabilitu a odolnosť voči deformáciám.

Zvarací stôl série **EXPERT** bol primárne vyvinutý pre ťažké konštrukcie. Je ideálny na výrobu ťažkých cestných strojov, stavebných strojov, žeriavov. Osvedčí sa v lodiarstvom priemysle a pri výrobe železničných vagónov alebo ťažkých prívesov. Je ideálny na pokročilé ťažké zvaracie a kovoobrábacie projekty, pri ktorých sa vyžaduje výnimočná pevnosť a presnosť.

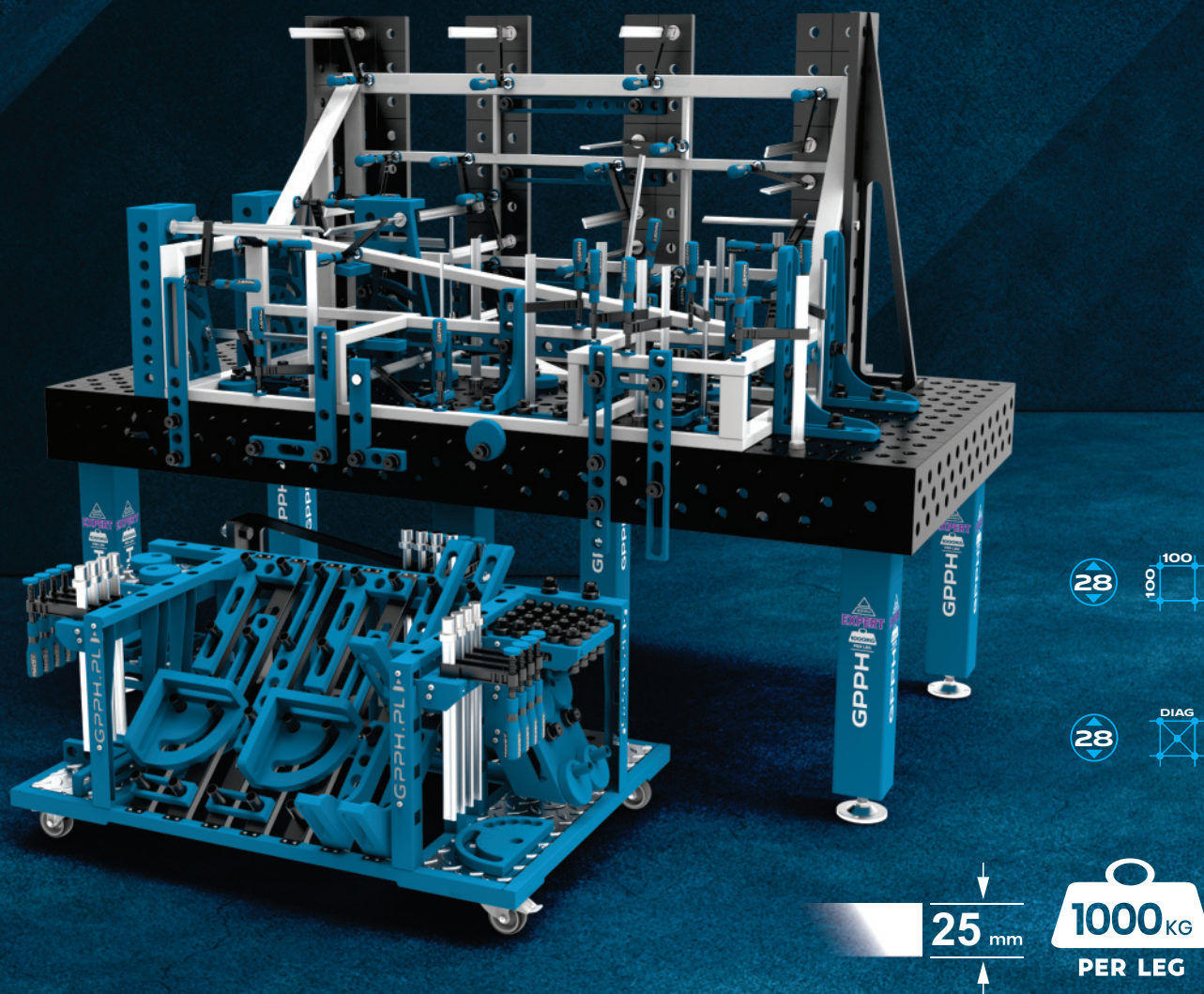

Nové náradia venované na prácu na stoloch **EXPERT** nájdete na strane 39.

ZVÁRACIE STOLY - TRADIČNÉ

série **EXPERT**, **PRO**, **PLUS** a **ECO**

TECHNICKÉ ŠPECIFIKÁCIE

TRADIČNÉ ZVÁRACIE STOLY GPPH SÚ K DISPOZÍCII V ŠTYROCH SÉRIÁCH: EXPERT, PRO, PLUS A ECO. KAŽDÁ JE K DISPOZÍCII AŽ V 10 VEĽKOSTNÝCH VERZIÁCH.

Využijete ich všade tam, kde potrebujete **presnosť pri zváraní**. Využijete ich pri ručnom alebo robotizovanom zváraní. **Vaše konštrukcie budú konečne vyhotovené presne, bez zbytočných korekcií!**

Zabezpečujú tiež ergonomickú a rýchlu prácu pri zachovaní presnosti a opakovateľnosti vyrobených konštrukcií.

Stoly sú vyrobené z materiálu **S355J2+N** v súlade s normou ISO 2768-1.

Všetky stoly sú k dispozícii s nohami na nožičkách alebo na kolieskach.



Na každej doske stola je **Vyrytá stupnica** - ide o zvislé a vodorovné čiary v mriežke 100x100 mm. Je to referenčný bod pri rozmiestňovaní konštrukcie a pri montáži nástrojov. Pomocou meracích nástrojov môžete konštrukciu vhodne umiestniť, aby ste získali potrebný rozmer.

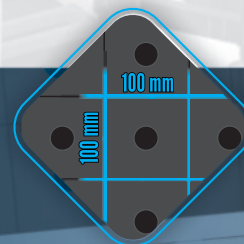

Podľa svojich preferencií si môžete vybrať Zváracie Stoly **EXPERT**, **PRO**, **PLUS** a **ECO** v rôznych systémoch otvorov a mriežok:

PRO PLUS ECO		
SYSTÉM OTVOROV		
MESH	Fi 28 mm	Fi 16 mm
	100 x 100	50 x 50
		100 x 100
	DIAGONAL	DIAGONAL

EXPERT	
SYSTÉM OTVOROV	
MESH	Fi 28 mm
	100 x 100
	DIAGONAL

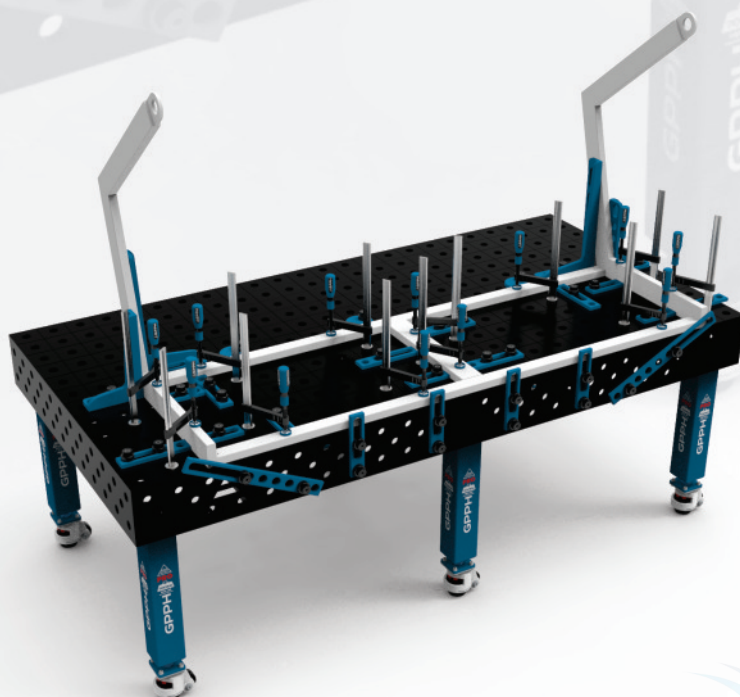

ZVÁRACIE STOLY - TRADIČNÉ

série **EXPERT**, **PRO**, **PLUS** a **ECO**

TECHNICKÉ ŠPECIFIKÁCIE

ROZMERY STOLY ZO SÉRII **EXPERT**, **PRO**, **PLUS** A **ECO** [mm]:

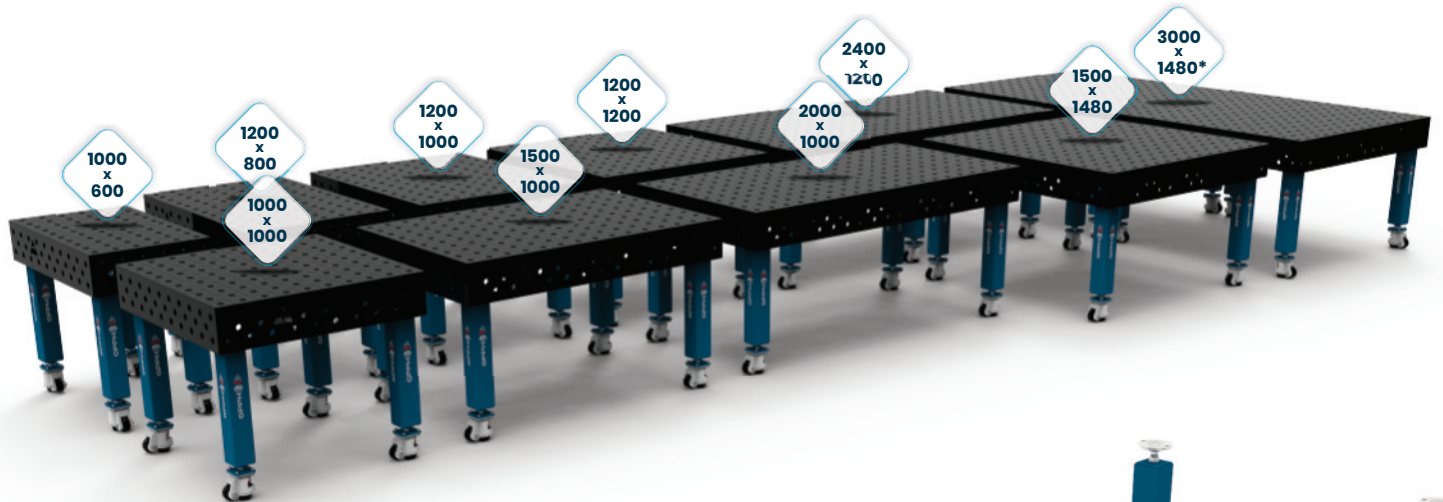

*Zvárací stôl GPPH s rozmermi 3000x1480 pozostáva z dvoch spojených častí
Zváracie stoly GPPH s rozmermi 1500x1480.

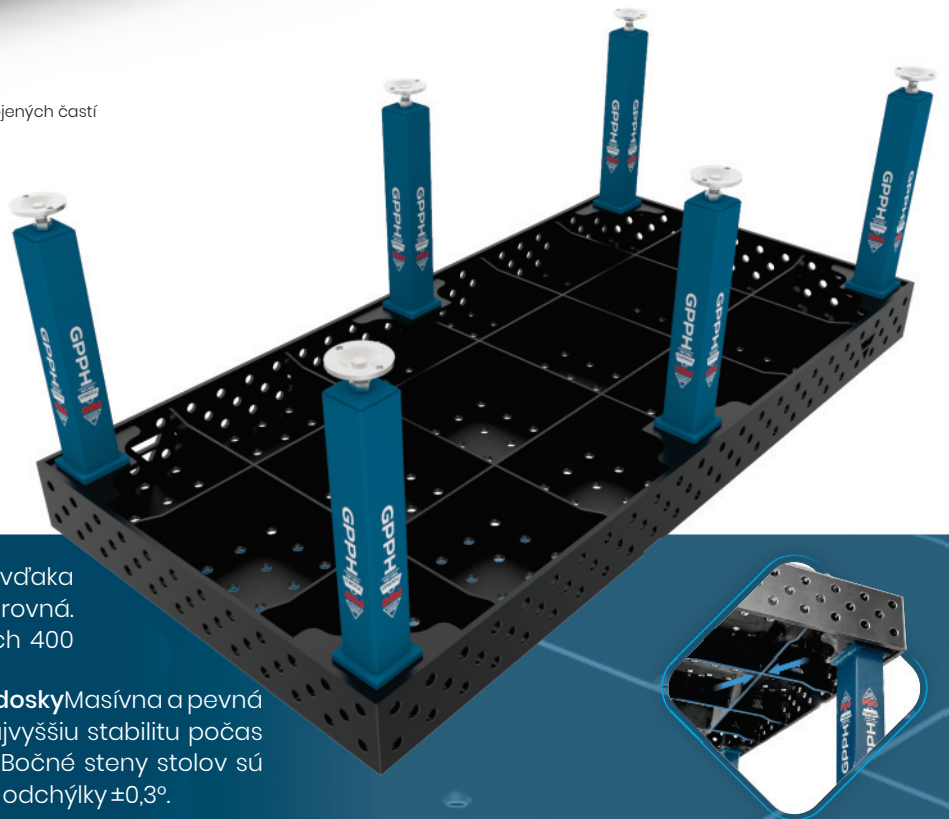

Všetky stoly majú **husté rebrovanie**, vďaka ktorému je pracovná plocha dokonale rovná. Rebrá sú rozmiestnené v priemere každých 400 mm.

Masívna a pevná podkonštrukcia stolovej dosky Masívna a pevná podkonštrukcia stolovej dosky zaručuje najvyššiu stabilitu počas používania a ochranu pred deformáciou. Bočné steny stolov sú vysoké 200 mm a sú vyrobené s toleranciou odchýlky $\pm 0,3^\circ$.

NOSNOSŤ NÔH V JEDNOTLIVÝCH SÉRIÁCH:

EXPERT

120 x 120 mm



PRO

100 x 100 mm



PLUS

80 x 80 mm



ECO

60 x 60 mm



ZVÁRACIE STOLY – TRADIČNÉ

série **EXPERT**, **PRO**, **PLUS** a **ECO**

TECHNICKÉ ŠPECIFIKÁCIE

ROZDIELY MEDZI SÉRIE ZVÁRACÍCH STOLOV:

PARAMETR	SÉRIA EXPERT	SÉRIA PRO	SÉRIA PLUS	SÉRIA ECO
Tolerancia rovinnosti stola (na celej stolovej doske)*	±0,3 mm	±0,3 mm	±0,3 mm	±0,5 mm
3 rady otvorov v bočných stenách	✓	✓	✓	✓
Hrúbka stolovej dosky	25 mm	15 mm	12 mm	8 mm
Fazetové / frézované otvory	✓	✓	✓	✗
Fazetové otvory na spodnej strane	✓	✓	✓	✗
Tolerancia konštrukcie otvorov	+0,05 mm	+0,05 mm	+0,05 mm	±0,1 mm
Profil nohy	120x120x4 mm	100x100x4 mm	80x80x4 mm	60x60x4 mm
Nosnosť	1000 kg / noha	700 kg / noha	500 kg / noha	250 kg / noha
Celková nosnosť stola so 4 nohami	4 000 kg	2 800 kg	2 000 kg	1 000 kg
Celková nosnosť stola so 6 nohami	6 000 kg	4 200 kg	3 000 kg	1 500 kg
Celková nosnosť stola so 8 nohami	8 000 kg	5 600 kg	4 000 kg	2 000 kg
Frézovaný okraj stolovej dosky	✓	✓	✓	✗
Počet verzií rozmerov	10 verzií	10 verzií	10 verzií	10 verzií

*za predpokladu, že je stôl správne vyrovnaný.

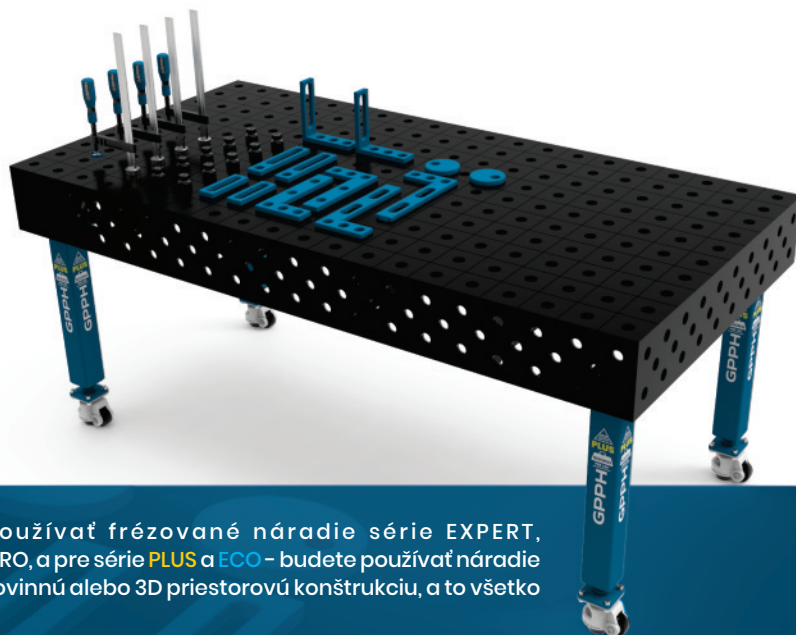

Pri zváracích stoloch série **EXPERT**, budete používať frézované náradie série **EXPERT**, pre sériu **PRO** budete používať frézované náradie zo série **PRO**, a pre sériu **PLUS** a **ECO** – budete používať náradie zo série **PLUS**. Vďaka nim precízne vyrobíte akúkoľvek 2D rovinnú alebo 3D priestorovú konštrukciu, a to všetko v oveľa kratšom čase!

Náradie série **EXPERT** nájdete na strane 39, série **PRO** na strane 40 a série **PLUS** na strane 41.

ZVÁRACIE STOLY - TRADIČNÉ

série **EXPERT**, **PRO**, **PLUS** i **ECO** - stoly na nožičkách

ROZMERY A CENNÍK

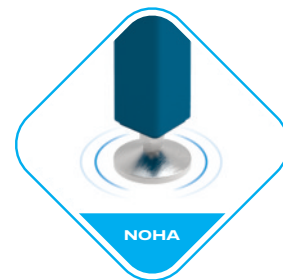

Cenník pre stoly na nožičkách so systémom otvorov fi 28 mm a fi 16 mm v mesh 100x100 mm:

Rozmery dosky [mm]	Čistá cena SÉRIA EXPERT	Čistá cena SÉRIA PRO	Čistá cena SÉRIA PLUS	Čistá cena SÉRIA ECO
1000 x 600	1 960 EUR	1 520 EUR	1 060 EUR	790 EUR
1000 x 1000	2 340 EUR	1 760 EUR	1 280 EUR	990 EUR
1200 x 800	2 360 EUR	1 790 EUR	1 320 EUR	1 040 EUR
1200 x 1000	2 690 EUR	2 140 EUR	1 590 EUR	1 060 EUR
1200 x 1200	2 990 EUR	2 360 EUR	1 720 EUR	1 180 EUR
1500 x 1000	3 140 EUR	2 630 EUR	1 840 EUR	1 240 EUR
1500 x 1480	3 990 EUR	3 070 EUR	2 080 EUR	1 520 EUR
2000 x 1000	3 790 EUR	2 860 EUR	2 090 EUR	1 520 EUR
2400 x 1200	4 690 EUR	3 620 EUR	2 490 EUR	1 820 EUR
3000 x 1480	7 980 EUR	6 140 EUR	4 160 EUR	3 040 EUR

Cenník pre stoly na nožičkách so systémom otvorov fi 28 mm a fi 16 mm v diagonálnom mesh a stoly so systémom otvorov fi 16 mm v mesh 50x50 mm:

Rozmery dosky [mm]	Čistá cena SÉRIA EXPERT	Čistá cena SÉRIA PRO	Čistá cena SÉRIA PLUS	Čistá cena SÉRIA ECO
1000 x 600	2 090 EUR	1 820 EUR	1 320 EUR	890 EUR
1000 x 1000	2 490 EUR	2 070 EUR	1 570 EUR	1 090 EUR
1200 x 800	2 540 EUR	2 090 EUR	1 580 EUR	1 180 EUR
1200 x 1000	2 890 EUR	2 420 EUR	1 820 EUR	1 220 EUR
1200 x 1200	3 190 EUR	2 720 EUR	2 090 EUR	1 470 EUR
1500 x 1000	3 620 EUR	2 960 EUR	2 090 EUR	1 420 EUR
1500 x 1480	4 240 EUR	3 560 EUR	2 420 EUR	1 760 EUR
2000 x 1000	4 040 EUR	3 240 EUR	2 360 EUR	1 730 EUR
2400 x 1200	4 990 EUR	4 090 EUR	2 860 EUR	2 090 EUR
3000 x 1480	8 480 EUR	7 120 EUR	4 840 EUR	3 520 EUR

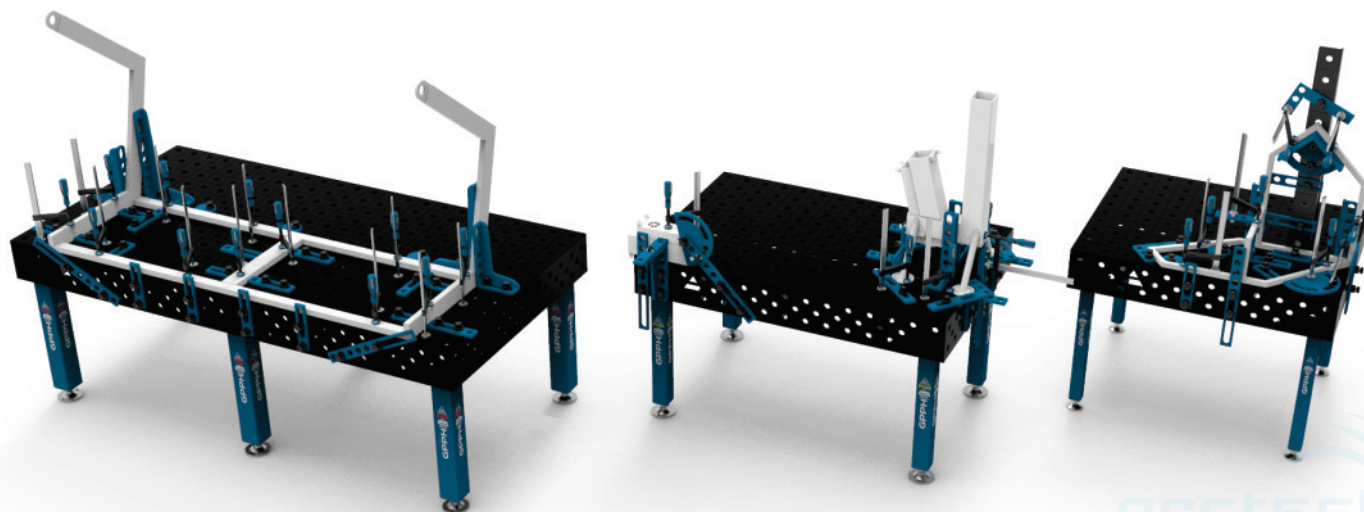

ZVÁRACIE STOLY - TRADIČNÉ

série **EXPERT**, **PRO**, **PLUS** a **ECO** - stoly na kolieskach

ROZMERY A CENNÍK



Cenník pre stoly s nohami na kolieskach so systémom otvorov \varnothing 28 mm a \varnothing 16 mm v mesh 100x100 mm:

Rozmery dosky [mm]	Čistá cena SÉRIA EXPERT	Čistá cena SÉRIA PRO	Čistá cena SÉRIA PLUS	Čistá cena SÉRIA ECO
1000 x 600	2 220 EUR	1 776 EUR	1 280 EUR	962 EUR
1000 x 1000	2 600 EUR	2 016 EUR	1 500 EUR	1 162 EUR
1200 x 800	2 620 EUR	2 046 EUR	1 540 EUR	1 212 EUR
1200 x 1000	2 950 EUR	2 396 EUR	1 810 EUR	1 232 EUR
1200 x 1200	3 250 EUR	2 616 EUR	1 940 EUR	1 352 EUR
1500 x 1000	3 400 EUR	2 886 EUR	2 060 EUR	1 412 EUR
1500 x 1480	4 250 EUR	3 326 EUR	2 300 EUR	1 692 EUR
2000 x 1000	4 050 EUR	3 116 EUR	2 310 EUR	1 692 EUR
2400 x 1200	5 070 EUR	4 004 EUR	2 820 EUR	2 078 EUR
3000 x 1480	8 500 EUR	6 652 EUR	4 600 EUR	3 384 EUR

Cenník pre stoly s nohami na kolieskach so systémom otvorov \varnothing 28 mm a \varnothing 16 mm v diagonálnom mesh a stoly so systémom otvorov \varnothing 16 mm v mesh 50x50 mm:

Rozmery dosky [mm]	Čistá cena SÉRIA EXPERT	Čistá cena SÉRIA PRO	Čistá cena SÉRIA PLUS	Čistá cena SÉRIA ECO
1000 x 600	2 350 EUR	2 076 EUR	1 540 EUR	1 062 EUR
1000 x 1000	2 750 EUR	2 326 EUR	1 790 EUR	1 262 EUR
1200 x 800	2 800 EUR	2 346 EUR	1 800 EUR	1 352 EUR
1200 x 1000	3 150 EUR	2 676 EUR	2 040 EUR	1 392 EUR
1200 x 1200	3 450 EUR	2 976 EUR	2 310 EUR	1 642 EUR
1500 x 1000	3 650 EUR	3 216 EUR	2 310 EUR	1 592 EUR
1500 x 1480	4 500 EUR	3 816 EUR	2 640 EUR	1 932 EUR
2000 x 1000	4 300 EUR	3 496 EUR	2 580 EUR	1 902 EUR
2400 x 1200	5 370 EUR	4 474 EUR	3 190 EUR	2 348 EUR
3000 x 1480	9 000 EUR	7 632 EUR	5 280 EUR	3 864 EUR

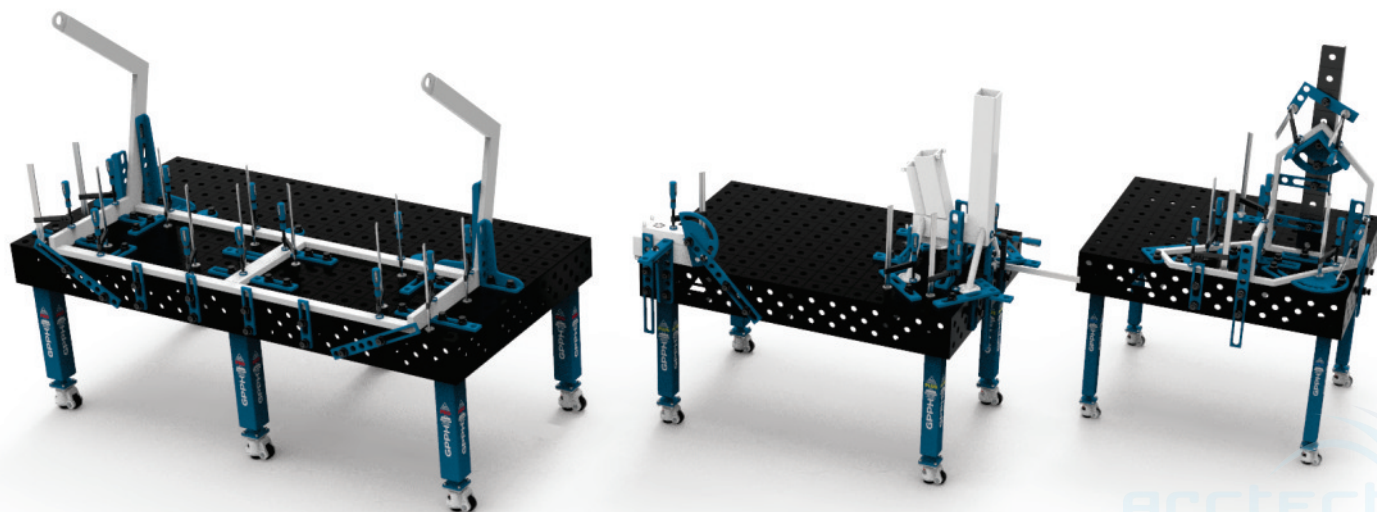

ZVÁRACIE STOLY - TRADIČNÉ

série **EXPERT**, **PRO**, **PLUS** a **ECO** - uzávery z nehrdzavejúcej ocele

ROZMERY A CENNÍK

Ku každému zváraciemu stolu zo sérií **EXPERT**, **PRO**, **PLUS** a **ECO** si môžete zakúpiť 1 mm hrubý kryt z nehrdzavejúcej ocele.

Ak chcete Tradičný Zvárací Stôl GPPH premeniť na stôl ideálny na zváranie nehrdzavejúcej ocele, jednoducho na stôl naneste prekrytie.

Rozloženie otvorov na prekrytí z nehrdzavejúcej ocele je rovnaké ako rozloženie otvorov na zváracích stoloch GPPH.

■ SYSTÉM OTVOROV Fi 28mm i Fi 16mm MESH 100x100mm

Rozmer stolovej dosky [mm]	Čistá cena
1000 x 600	114 EUR
1000 x 1000	154 EUR
1200 x 800	154 EUR
1200 x 1000	178 EUR
1200 x 1200	199 EUR
1500 x 1000	215 EUR
1500 x 1480	246 EUR
2000 x 1000	274 EUR
2400 x 1200	372 EUR



■ SYSTÉM OTVOROV Fi 28mm i Fi 16mm MESH DIAGONÁLNE

■ SYSTÉM OTVOROV Fi 16mm MESH 50x50mm

Rozmer stolovej dosky [mm]	Čistá cena
1000 x 600	119 EUR
1000 x 1000	162 EUR
1200 x 800	162 EUR
1200 x 1000	189 EUR
1200 x 1200	214 EUR
1500 x 1000	226 EUR
1500 x 1480	262 EUR
2000 x 1000	292 EUR
2400 x 1200	392 EUR

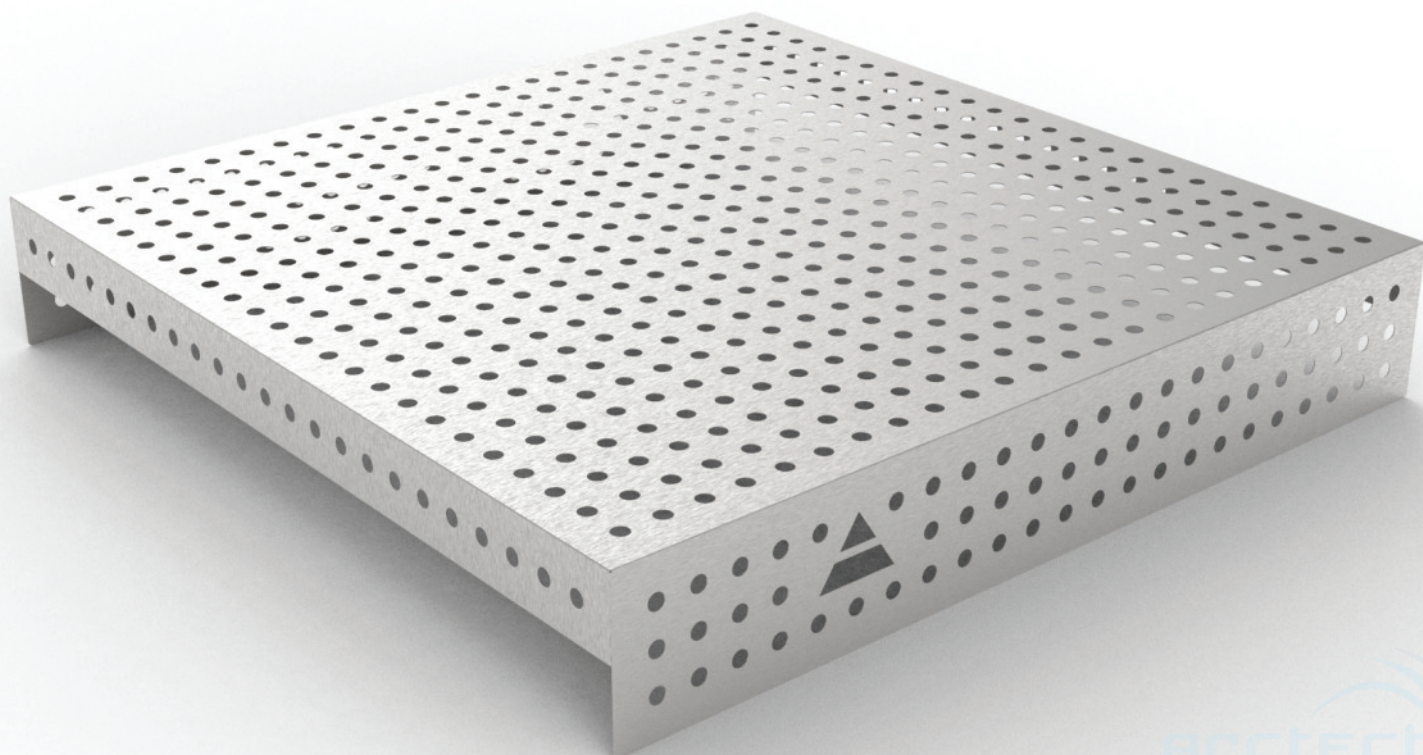

ZVÁRACIE STOLY - NEREZOVÉ

séria INOX

TECHNICKÉ ŠPECIFIKÁCIE

V NAŠEJ PONUKE NÁJDETE AJ TRADIČNÉ ZVÁRACIE STOLY GPPH INOX, KTORÉ SA OBJAVUJÚ V SÉRII PRACOVNÁ DOSKA **PRO (15 mm)** A **PLUS (12 mm)**. KAŽDÁ AŽ V 10 VEĽKOSTNÝCH VERZIÁCH.

ZVÁRACIE STOLY SÉRIE INOX SA VYZNAČUJÚ:

- Vysoká elektrická vodivosť - elektrický odpor pri teplota 20 °C = 0,73 (mm²)/m.
- Sú vyrobené z nehrdzavejúcej ocele s vysokým obsahom chrómu pre dlhú životnosť a odolnosť proti korózii.
- Pri zvaraní konštrukcií z nehrdzavejúcej ocele sa na nich neobjavia korózne ložiská.
- Séria stolov INOX je k dispozícii s nohami na nožičkách alebo na kolieskach.



V závislosti od vašich preferencií si môžete vybrať Zváracie Stoly INOX s doskami **PRO**, **PLUS** v štandardných systémoch otvorov:

SYSTÉM OTVOROV		
	Fi 28 mm	Fi 16 mm
MESH		50 x 50
	100 x 100	100 x 100
	DIAGONAL	DIAGONAL

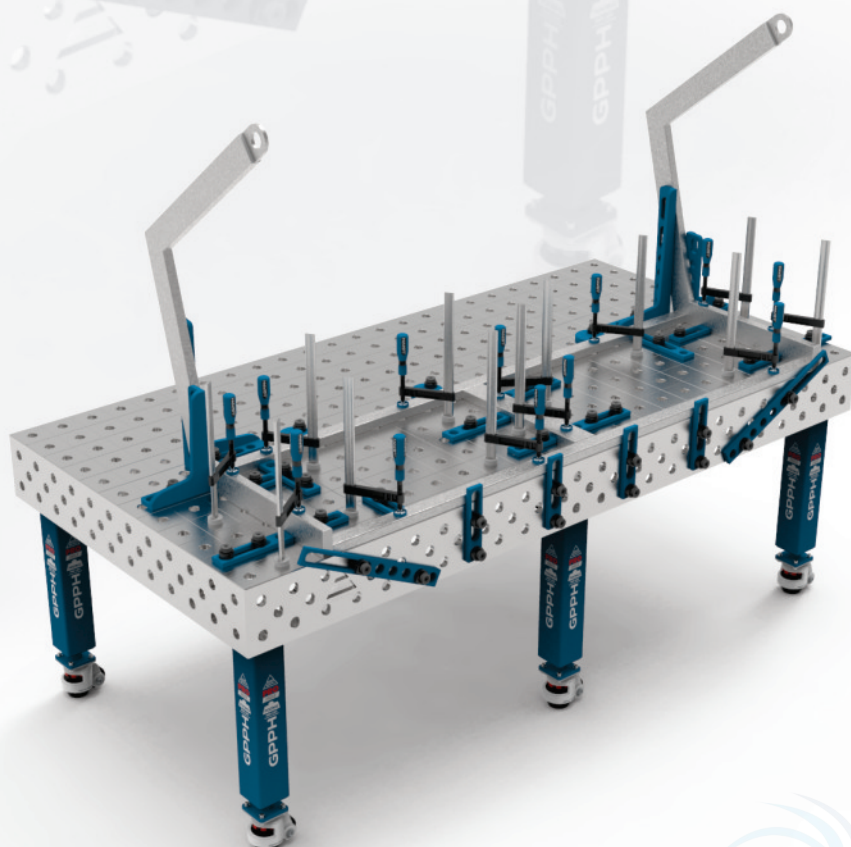

ZVÁRACIE STOLY - NEREZOVÉ

séria INOX

TECHNICKÉ ŠPECIFIKÁCIE

Každá stolová doska vo verzii INOX má vygravírovanú stupnicu. Okrem toho majú stolové dosky, rovnako ako tradičné zvaracie stoly, **robustné a husté rebrovanie**, ktorého výsledkom je **dokonale rovná pracovná plocha** (tolerancia rovinnosti $\pm 0,3$ mm v celom rozmere stolovej dosky). Rebrá sú rozmiestnené v priemere každých 400 mm. Pevná a tuhá konštrukcia stolovej dosky zabezpečuje **maximálnu stabilitu počas používania a chráni pred deformáciou**. Výška bočných stien stolov je 200 mm a sú vyrobené s toleranciou odchýlky $\pm 0,3^\circ$.

Pri práci na zvaracích stoloch série INOX s hornými doskami série PRO budete používať frézované náradie série PRO, zatiaľ čo pri horných doskách série PLUS budete používať náradie série PLUS. **Pri práci na stoloch INOX môžete používať štandardné náradie GPPH**, pretože sú povrchovo upravené práškovou farbou. Pomocou našich náradie budete môcť presne vyrobiť akúkoľvek rovnú a trojrozmernú konštrukciu za podstatne kratší čas!

Náradie zo série PRO nájdete na strane 40 a zo série PLUS na strane 41.

*Porovnanie série dosky **PRO** a **PLUS** nájdete na strane 7.

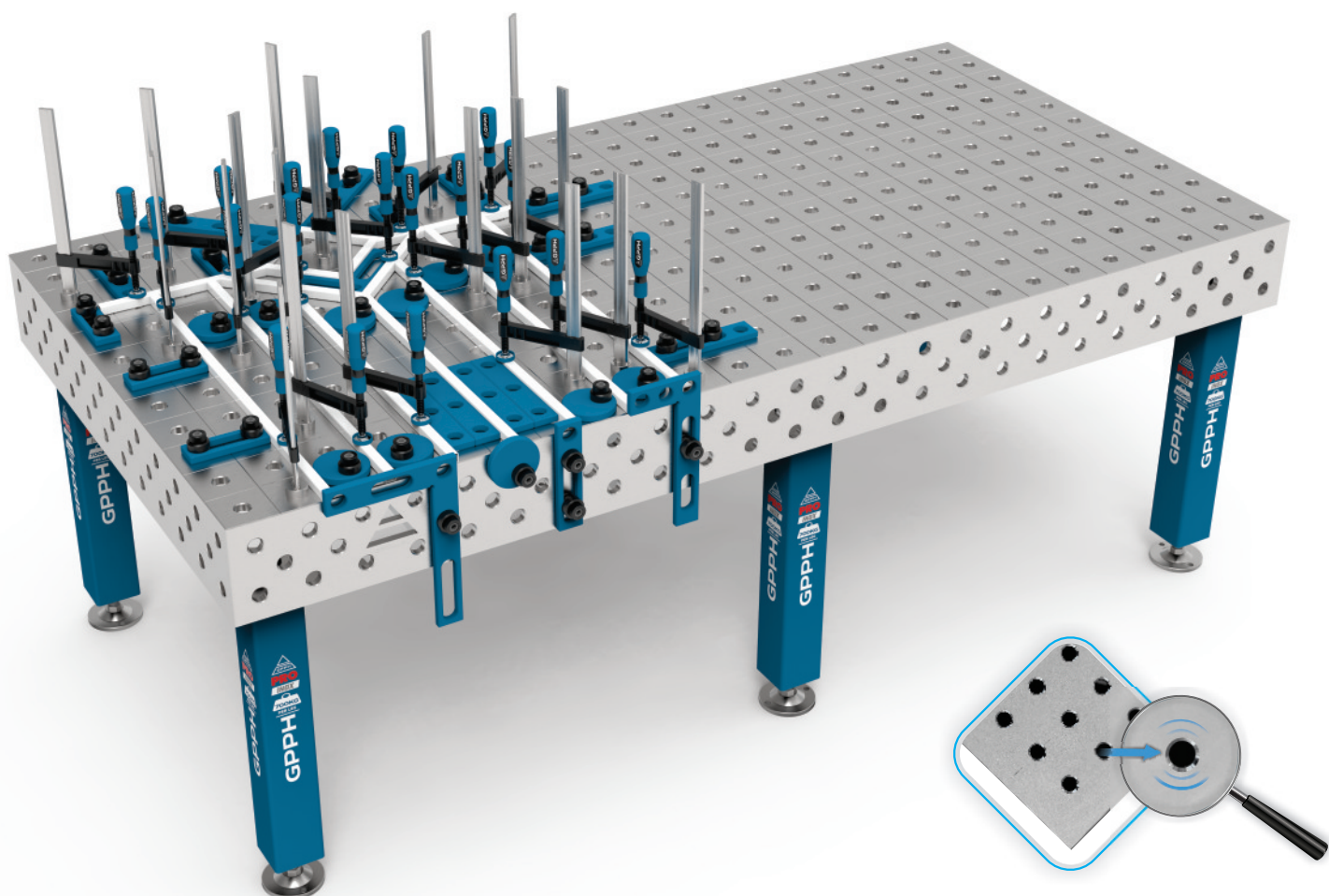

CHEM

Naše produkty GPPH CHEM sú ideálne na čistenie a ochranu Zvaracích Stolov série INOX - **PROTECTOR** a **HD CLEANER**

(viac informácií o nich nájdete na strane 49).



ZVÁRACIE STOLY - NEREZOVÉ

séria INOX

TECHNICKÉ ŠPECIFIKÁCIE

ROZMERY STOLY SÉRIE INOX S DOSKY SÉRIE PRO, PLUS [mm]:

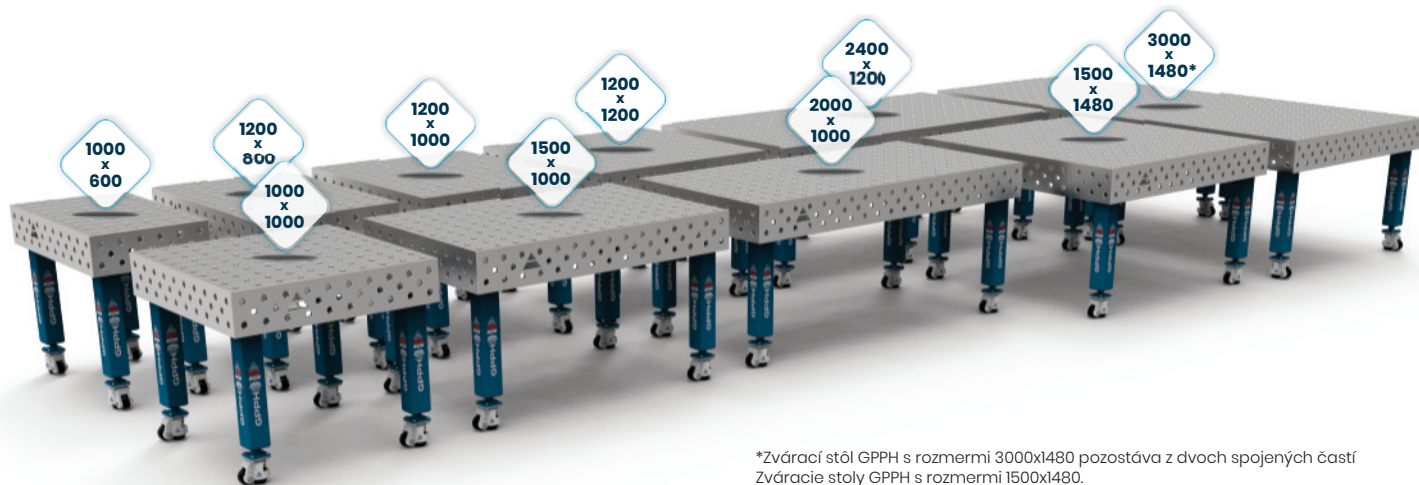

*Zvárací stôl GPPH s rozmermi 3000x1480 pozostáva z dvoch spojených častí Zváracie stoly GPPH s rozmermi 1500x1480.

NOSNOSŤ NÔH V JEDNOTLIVÝCH SÉRIÁCH:

PRO INOX

100 x 100 mm



PLUS INOX

80 x 80 mm

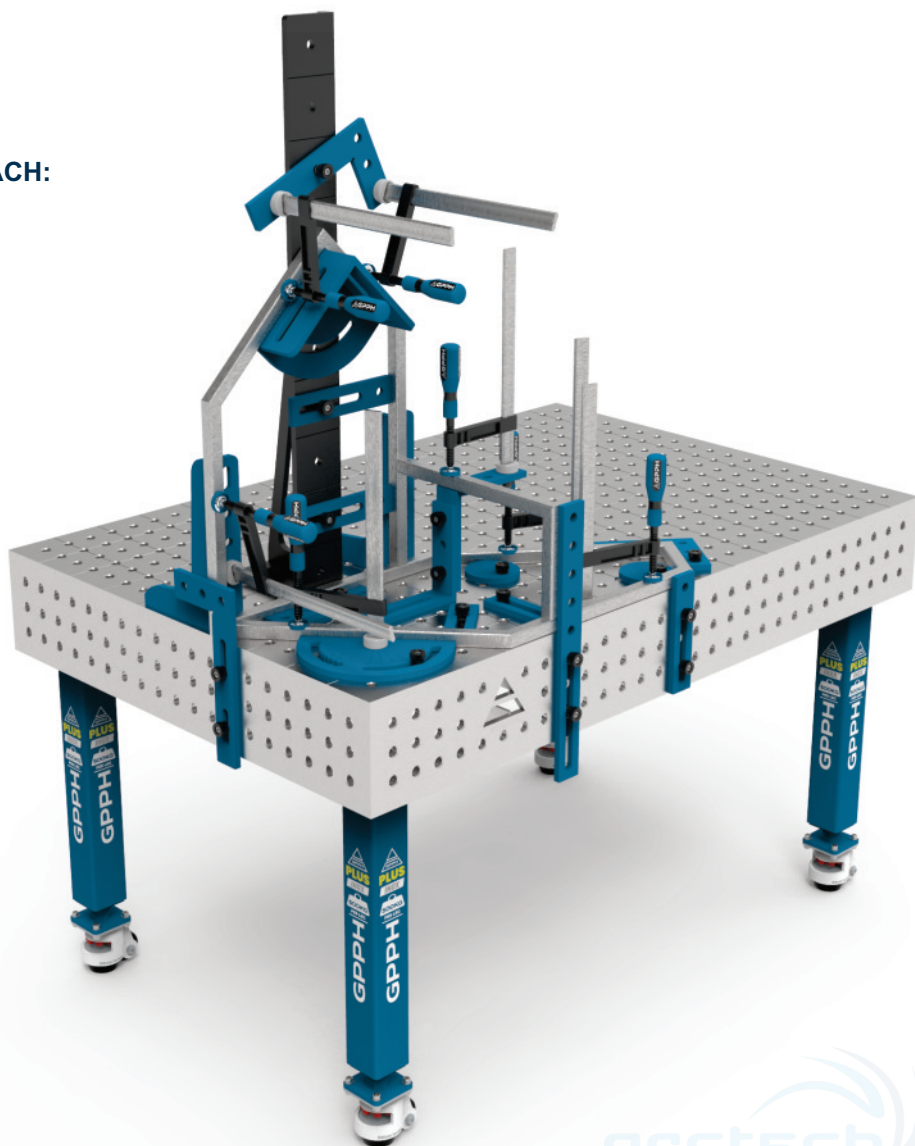

ZVÁRACIE STOLY - NEREZOVÉ

séria **INOX** - stoly na nožičkách

ROZMERY A CENNÍK

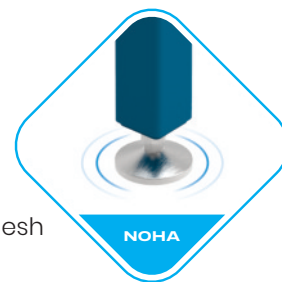

Cenník pre stoly INOX na nožičkách so systémom otvorov \varnothing 28 mm a \varnothing 16 mm v mesh 100x100 mm:

Rozmer stolovej dosky [mm]	Čistá cena doska s SERII PRO	Čistá cena doska s SERII PLUS
1000 x 600	4 120 EUR	2 990 EUR
1000 x 1000	5 860 EUR	3 990 EUR
1200 x 800	5 540 EUR	3 890 EUR
1200 x 1000	6 490 EUR	4 520 EUR
1200 x 1200	7 290 EUR	5 090 EUR
1500 x 1000	7 720 EUR	5 320 EUR
1500 x 1480	10 160 EUR	6 990 EUR
2000 x 1000	9 590 EUR	6 590 EUR
2400 x 1200	12 790 EUR	8 740 EUR
3000 x 1480	20 320 EUR	13 980 EUR



Cenník pre stoly INOX na nožičkách so systémom otvorov \varnothing 28 mm a \varnothing 16 mm v diagonálnom mesh a stoly so systémom otvorov \varnothing 16 mm v mesh 50x50 mm:

Rozmer stolovej dosky [mm]	Čistá cena doska s SERII PRO	Čistá cena doska s SERII PLUS
1000 x 600	4 540 EUR	3 520 EUR
1000 x 1000	6 290 EUR	4 540 EUR
1200 x 800	5 990 EUR	4 290 EUR
1200 x 1000	6 990 EUR	4 990 EUR
1200 x 1200	7 820 EUR	5 590 EUR
1500 x 1000	8 260 EUR	5 860 EUR
1500 x 1480	10 690 EUR	7 540 EUR
2000 x 1000	10 190 EUR	7 160 EUR
2400 x 1200	13 460 EUR	9 390 EUR
3000 x 1480	21 380 EUR	15 080 EUR

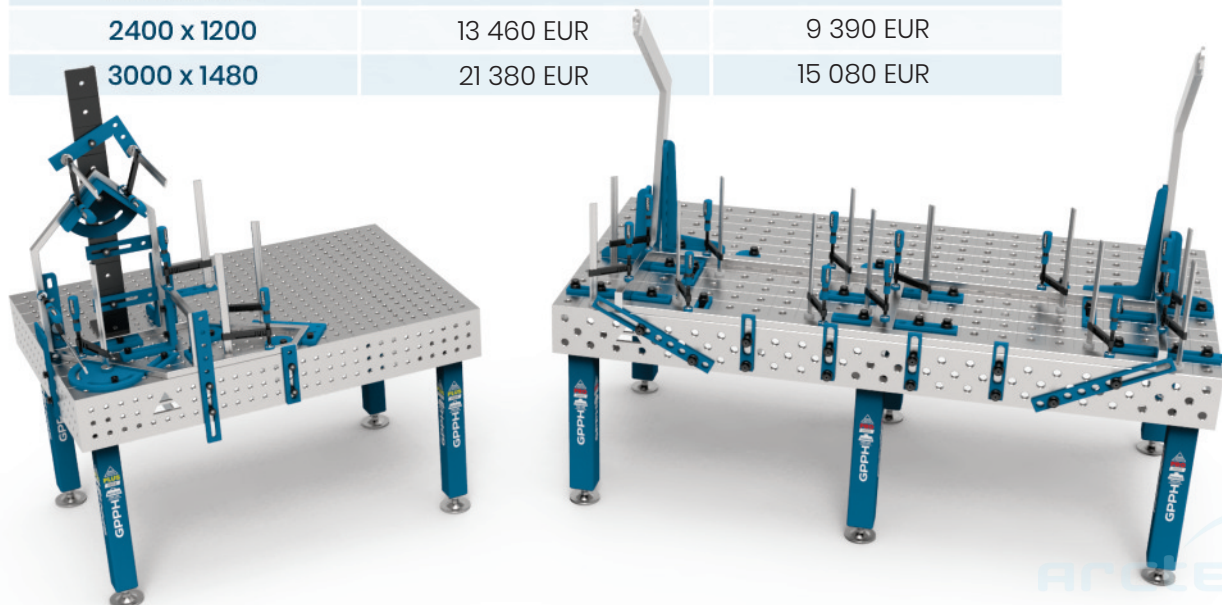

ZVÁRACIE STOLY - NEREZOVÉ

séria INOX – stoly na kolieskach

ROZMERY A CENNÍK



Cenník pre stoly INOX s nohami na kolieskach so systémom otvorov $\varnothing 28$ mm a $\varnothing 16$ mm v mesh 100x100 mm:

Rozmer stolovej dosky [mm]	Čistá cena doska s SERII PRO	Čistá cena doska s SERII PLUS
1000 x 600	4 376 EUR	3 210 EUR
1000 x 1000	6 116 EUR	4 210 EUR
1200 x 800	5 796 EUR	4 110 EUR
1200 x 1000	6 746 EUR	4 740 EUR
1200 x 1200	7 546 EUR	5 310 EUR
1500 x 1000	7 976 EUR	5 540 EUR
1500 x 1480	10 416 EUR	7 210 EUR
2000 x 1000	9 846 EUR	6 810 EUR
2400 x 1200	13 174 EUR	9 070 EUR
3000 x 1480	20 832 EUR	14 420 EUR



Cenník pre stoly INOX s nohami na kolieskach so systémom otvorov $\varnothing 28$ mm a $\varnothing 16$ mm v diagonálnom mesh a stoly so systémom otvorov $\varnothing 16$ mm v mesh 50x50 mm:

Rozmer stolovej dosky [mm]	Čistá cena doska s SERII PRO	Čistá cena doska s SERII PLUS
1000 x 600	4 796 EUR	3 740 EUR
1000 x 1000	6 546 EUR	4 760 EUR
1200 x 800	6 246 EUR	4 510 EUR
1200 x 1000	7 246 EUR	5 210 EUR
1200 x 1200	8 076 EUR	5 810 EUR
1500 x 1000	8 516 EUR	6 080 EUR
1500 x 1480	10 946 EUR	7 760 EUR
2000 x 1000	10 446 EUR	7 380 EUR
2400 x 1200	13 716 EUR	9 610 EUR
3000 x 1480	21 636 EUR	15 300 EUR

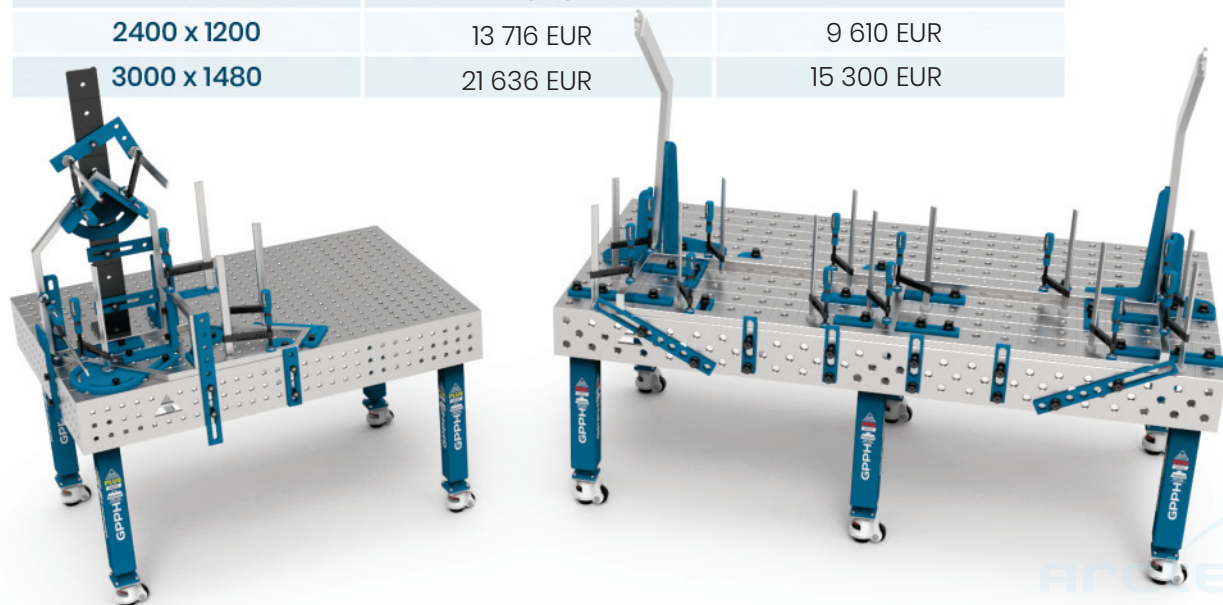

HMOTNOSŤ ZVÁRACÍCH STOLOV

hmotnosť bežného zváracieho stola a z nehrdzavejúcej ocele

TECHNICKÉ ŠPECIFIKÁCIE

Rozmer stolovej dosky [mm]	Hmotnosť SÉRIA EXPERT	Hmotnosť SÉRIA PRO	Hmotnosť SÉRIA PRO INOX	Hmotnosť SÉRIA PLUS	Hmotnosť SÉRIA PLUS INOX	Hmotnosť SÉRIA ECO
1000 x 600	370 kg	210 kg	210 kg	170 kg	170 kg	110 kg
1000 x 1000	480 kg	280 kg	290 kg	230 kg	230 kg	150 kg
1200 x 800	460 kg	270 kg	280 kg	220 kg	220 kg	140 kg
1200 x 1000	530 kg	320 kg	320 kg	260 kg	260 kg	170 kg
1200 x 1200	590 kg	350 kg	360 kg	280 kg	290 kg	190 kg
1500 x 1000	620 kg	370 kg	380 kg	300 kg	310 kg	200 kg
1500 x 1480	800 kg	490 kg	510 kg	390 kg	410 kg	270 kg
2000 x 1000	750 kg	460 kg	480 kg	370 kg	380 kg	250 kg
2400 x 1200	990 kg	630 kg	660 kg	510 kg	530 kg	340 kg
3000 x 1480	1480 kg	980 kg	1020 kg	780 kg	810 kg	530 kg

*hmotnosti sú približné

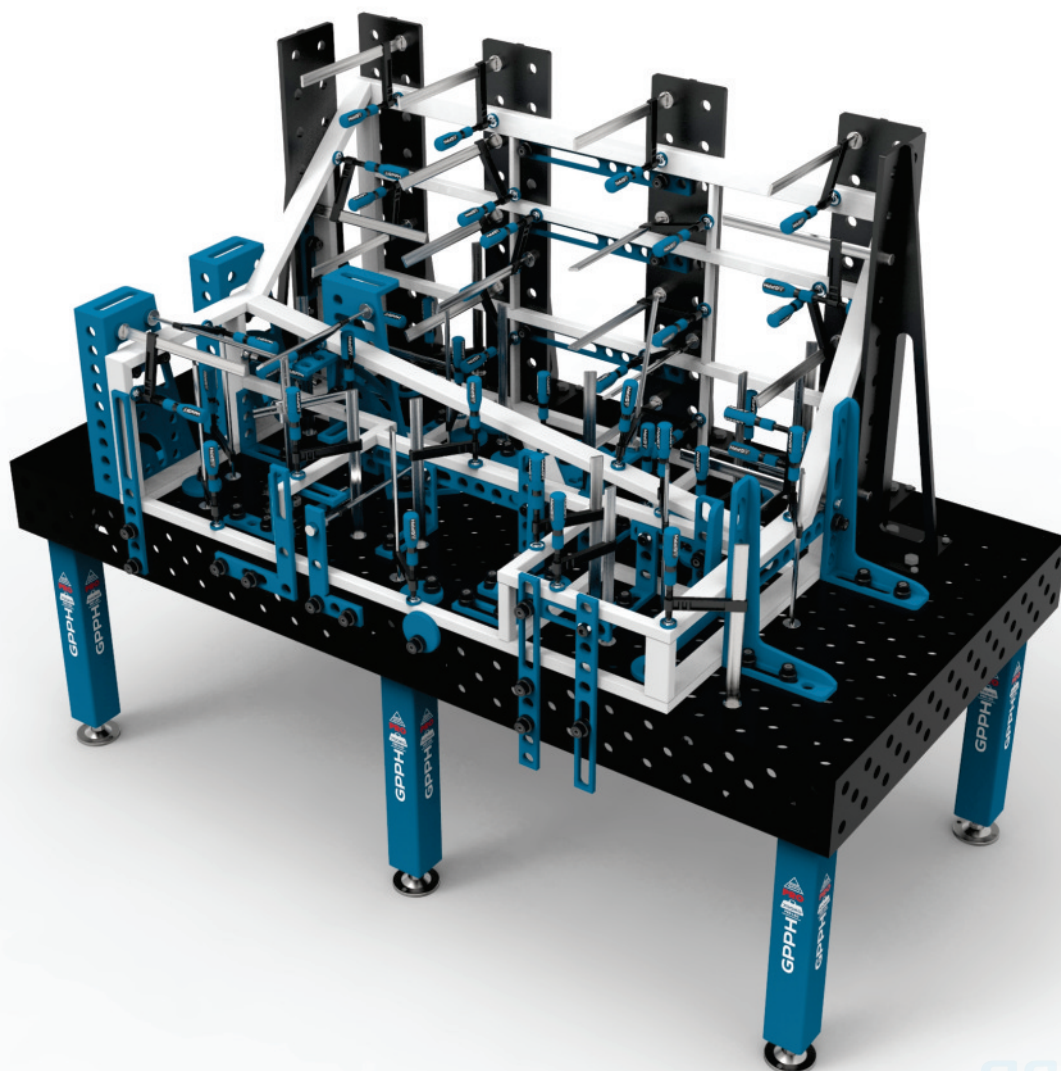

ZVÁRACIE STOLY - MODULÁRNE

séria MWT

TECHNICKÉ ŠPECIFIKÁCIE



Modulárne zvaracie stoly GPPH sú k dispozícii v dvoch prevedeniach hornej dosky:

- materiál: S355J2+N
- materiál: náradná oceľ upravená týmito procesmi: nitridácia + oxidácia

Vrchné dosky modulárnych stolov sú vyrobené z frézovaných posuvných dosiek s hrúbkou 15 mm a úpravou ich povrchu dosiahnete **dokonalú rovinnosť**. Sú vyrobené so systémom otvorov $\varnothing 28$ mm v mesh 100x100 mm.

Okrem toho konštrukcia našich modulárnych stolov umožňuje zvýšiť počet upevňovacích bodov pre nástroje v medzerách medzi doskami stola - zvýšená ergonómia práce.

MODULÁRNE STOLY MAJÚ:

- Vyfrézované a skosené otvory na jednoduchú inštaláciu náradia.
- Modulárne stoly sú kompatibilné s náradím s série PRO.
- Modulárne stoly majú kolieska s nožičkami v podnožiach s nosnosťou 250 kg na nohu.
- Výšku stolov možno nastaviť v rozsahu 850 mm - 1150 mm, P=50 mm.
- Stoly možno kombinovať a vytvoriť tak väčšiu pracovnú plochu.
- Voliteľne si môžete zakúpiť aj bočné dosky.

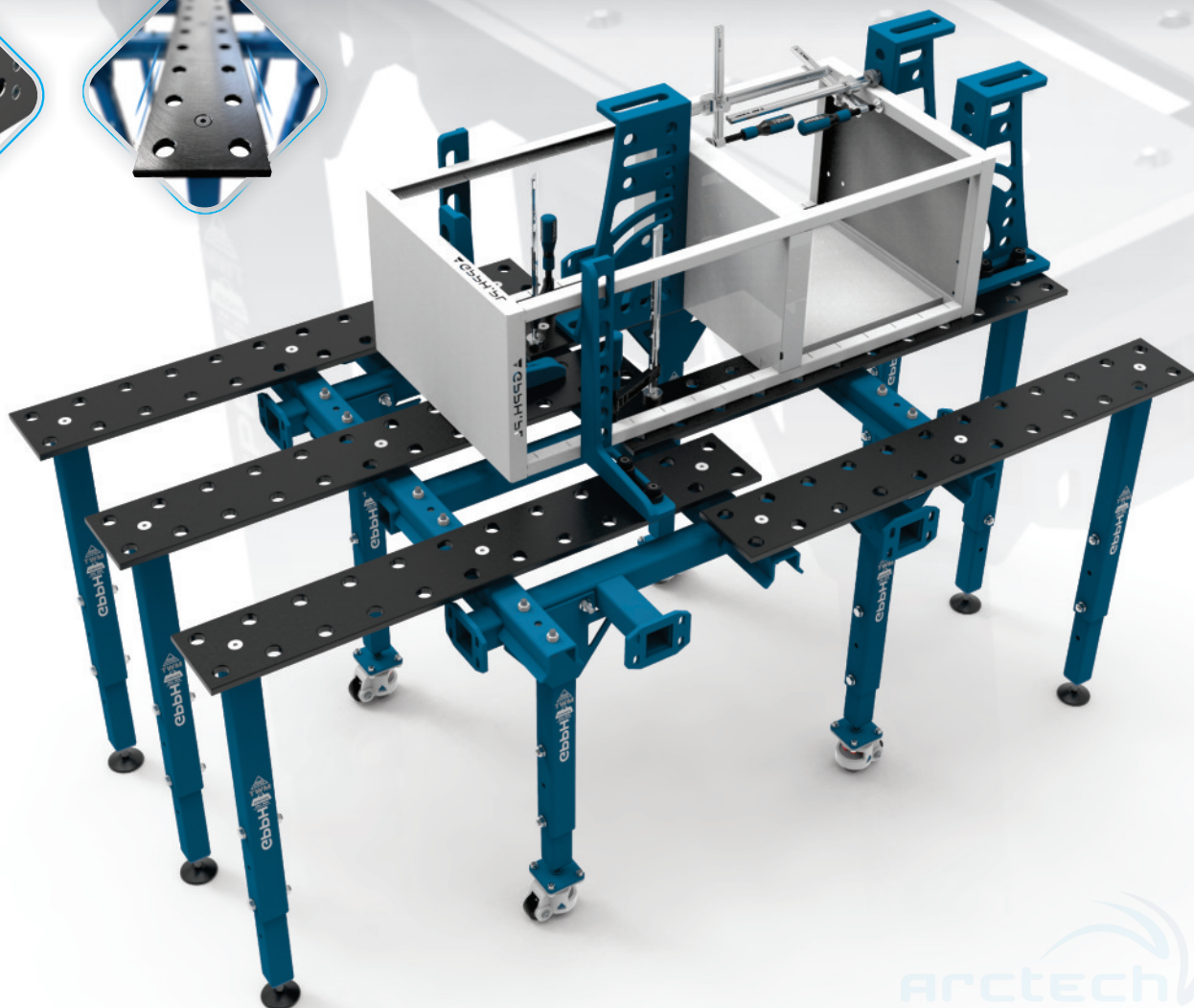

ZVÁRACIE STOLY - MODULÁRNE

séria MWT

TECHNICKÉ ŠPECIFIKÁCIE

TYPY MODULÁRNYCH ZVAROVACÍCH STOLY GPPH, A DOSTUPNÉ ROZMERY [mm]:

JEDNODUCHÉ STOLY

1000 x 1000

1200 x 1200

1600 x 1500

Jednotlivé stoly sú ideálne na malosériovú výrobu alebo slúžia ako základňa na neobmedzené rozšírenie plochy zvaracej stanice.

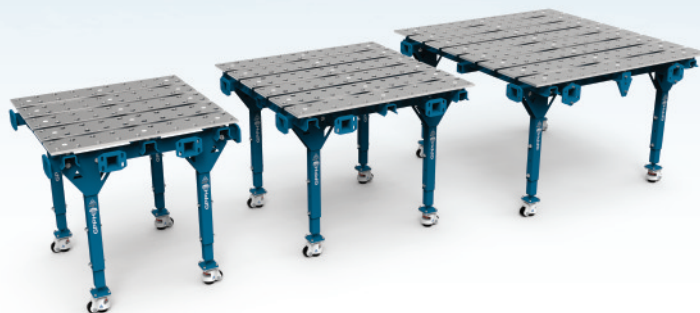
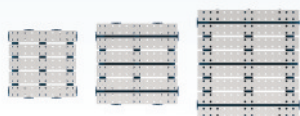

JEDNODUCHÉ SKLADACIE STOLY

1770 x 1000

2170 x 1200

2670 x 1600

Každý stôl z nášho sortimentu je možné rozšíriť vďaka posuvným panelom a použitiu prídavných nôh.



DVOJITÉ STOLY

2000 x 1000

2400 x 1200

3200 x 1500

Najobľúbenejšie súpravy sú tandemy zložené z dvoch samostatných stolov. Konštrukcia stolov umožňuje rozšírenie v oboch smeroch.

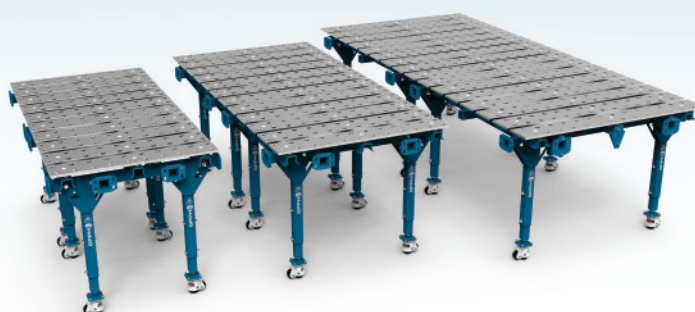

ZOSTAVY S VEĽKOU PLOCHOU

2630 x 1770

3030 x 2170

4000 x 2670

Súpravy sú dva rozložené modulárne stoly navzájom spojené konektormi. Je ideálny pre priestorové štruktúry.

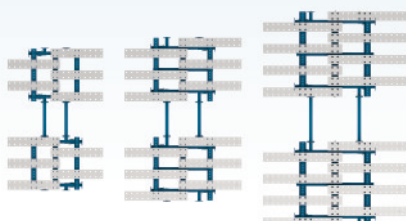

Všetky stoly na vizualizáciách majú horné dosky vyrobené z ocele S355J2+N.

ZVÁRACIE STOLY - MODULÁRNE

séria MWT

ROZMERY A CENNÍK

Rozmer [mm]	Materiál dosky: S355J2+N	Materiál dosky: náradná ocel' upravená procesmi nitridácia + oxidácia
JEDNODUCHÉ STOLY		
1000 x 1000	2 040 EUR	3 660 EUR
1200 x 1200	2 260 EUR	4 360 EUR
1600 x 1500	2 570 EUR	5 670 EUR
JEDNODUCHÉ SKLADACIE STOLY		
1770 x 1000	2 220 EUR	3 670 EUR
2170 x 1200	2 480 EUR	4 570 EUR
2670 x 1600	2 880 EUR	5 990 EUR
DVOJITÉ STOLY		
2000 x 1000	4 080 EUR	7 320 EUR
2400 x 1200	4 520 EUR	8 720 EUR
3200 x 1500	5 140 EUR	11 340 EUR
ZOSTAVY S VEĽKOU PLOCHOU		
2630 x 1770	4 290 EUR	7 160 EUR
3030x 2170	4 700 EUR	8 890 EUR
4000 x 2670	5 300 EUR	11 490 EUR
SADA BOČNÝCH DOSIEK		
pre jeden modulárny stôl s rozmermi 1000x1000	450 EUR	1 460 EUR
pre jeden modulárny stôl s rozmermi 1200x1200	490 EUR	1 820 EUR
pre jeden modulárny stôl s rozmermi 1600x1500	530 EUR	2 140 EUR

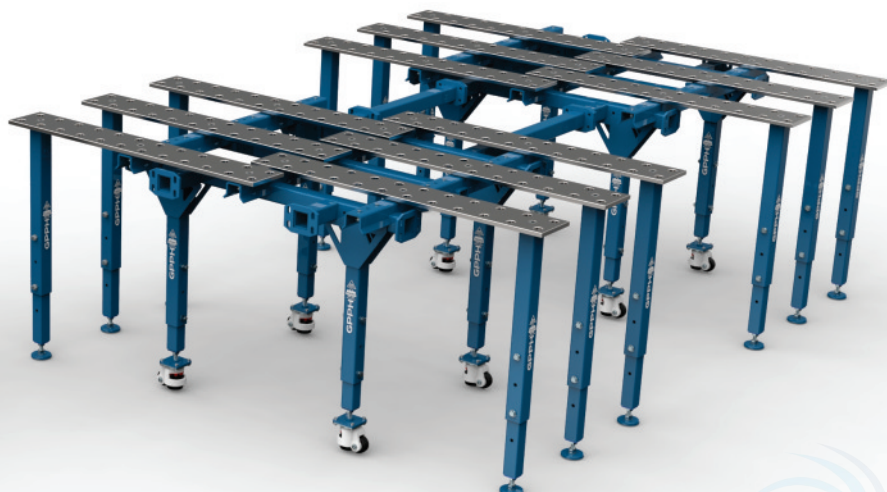

ZVÁRACIE STOLY – MONTÁŽNE STOLY

séria **BASIC**

TECHNICKÉ ŠPECIFIKÁCIE

KDE POUŽIJETE ZVÁRACÍ STÔL BASIC? VŠADE TAM, KDE SA PRI ZVÁRANÍ VYŽADUJE PRESNOSŤ.

Nezáleží na tom, či vykonávate zvaračské práce klasickým ručným spôsobom, alebo na ne používate zvaracie roboty – Stoly BASIC sú ideálnou voľbou! Vaše konštrukcie budú konečne vyhotovené presne, bez zbytočných korekcií!

Ak pri svojej práci používate zvarací robot, máme pre vás skvelé riešenie! Zvarací Stôl BASIC je ideálny ako základňa pre robotické zvaracie pracoviská, **základňa pre robotické zvaracie pracoviská**, ako aj na meracie stanice. Pri tomto type práce sa nepoužívajú žiadne bočné steny, takže Zvarací Stôl BASIC spĺňa všetky vaše potreby a zároveň je **cenovo atraktívnejší** v porovnaní s Tradičnými Zvaracími Stolmi s bočnými stenami.

STOLY BASIC MAJÚ:

- Dokonale rovný pracovný povrch [$\pm 0,3$ mm po celej pracovnej ploche];
- Pevná a tuhá základná doska stola s výškou 80 mm;
- Fázované a frézované otvory na uľahčenie inštalácie nástroja, vyrobené s toleranciou $+0,05$ mm;
- Gravírovaná stupnica v mesh 100x100 mm;
- Vyrobené z materiálu S355J2+N v súlade s normou ISO 2768-1;
- Nastavenie výšky so štandardnými nohami cca 880–930 mm;
- Všetky stoly sú vystužené rebrami, ktoré sú rozmiestnené v priemere každých 400 mm;
- Frézované okraje dosky stola;
- Hrúbka stolovej dosky 12 mm;
- Nohy z profilu 60x60 mm;
- Nosnosť stola do 1 500 kg (250 kg/noha).

SYSTÉM OTVOROV

		Fi 28 mm	Fi 16 mm
MESH			50 x 50
		100 x 100	100 x 100
			DIAGONAL

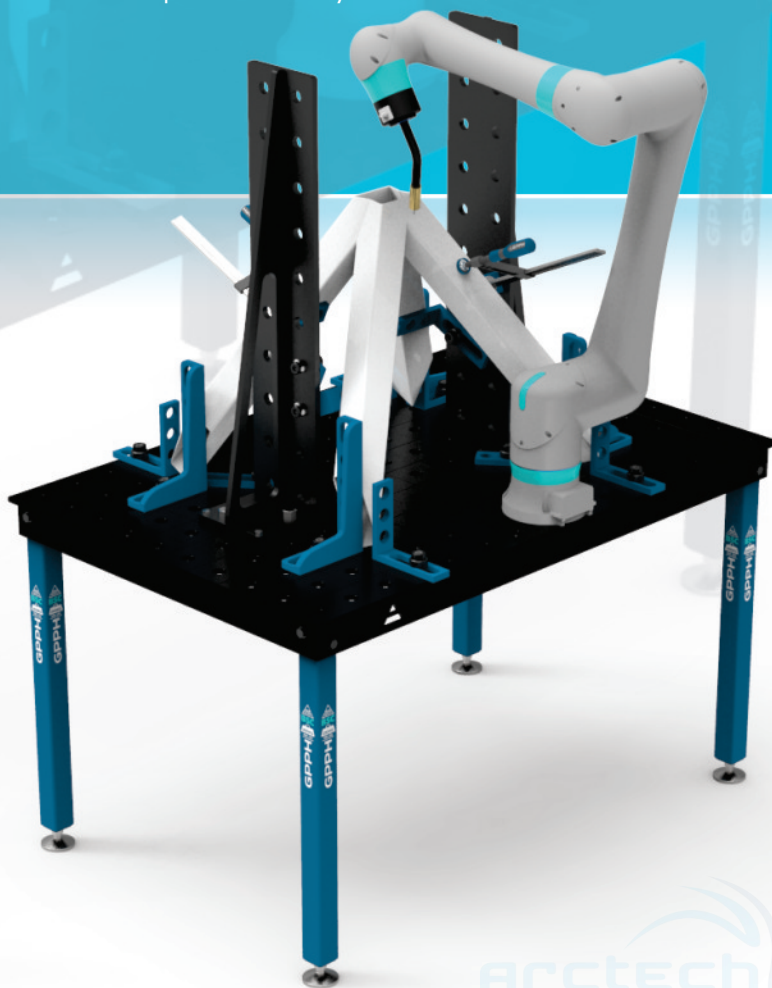

ZVÁRACIE STOLY - MONTÁŽNE STOLY

séria **BASIC**

TECHNICKÉ ŠPECIFIKÁCIE

ROZMERY ZVÁRACIE STOLY SÉRIE **BASIC** [mm]:

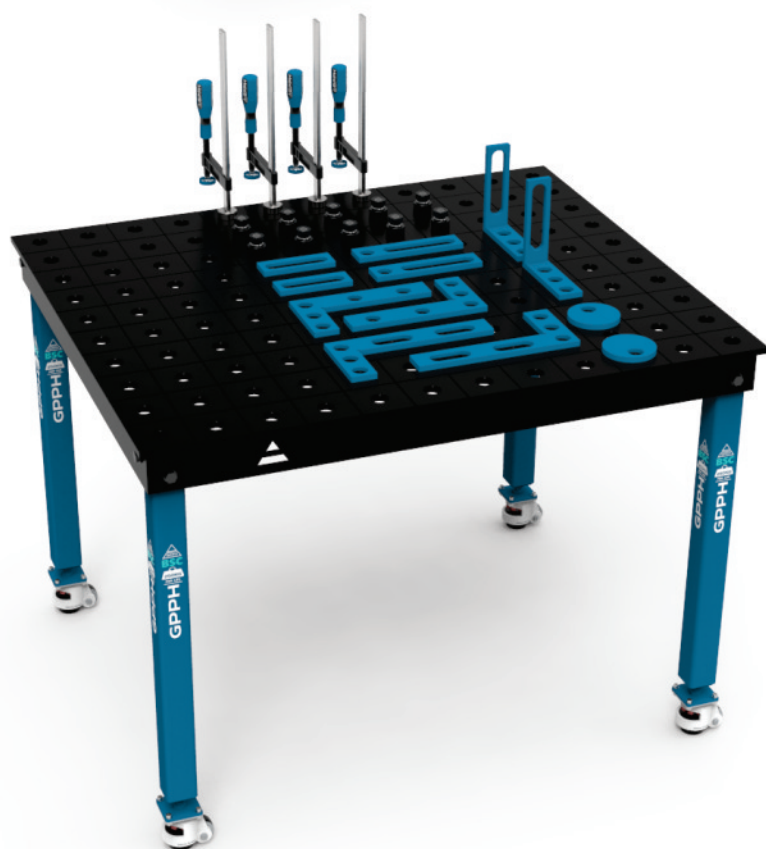
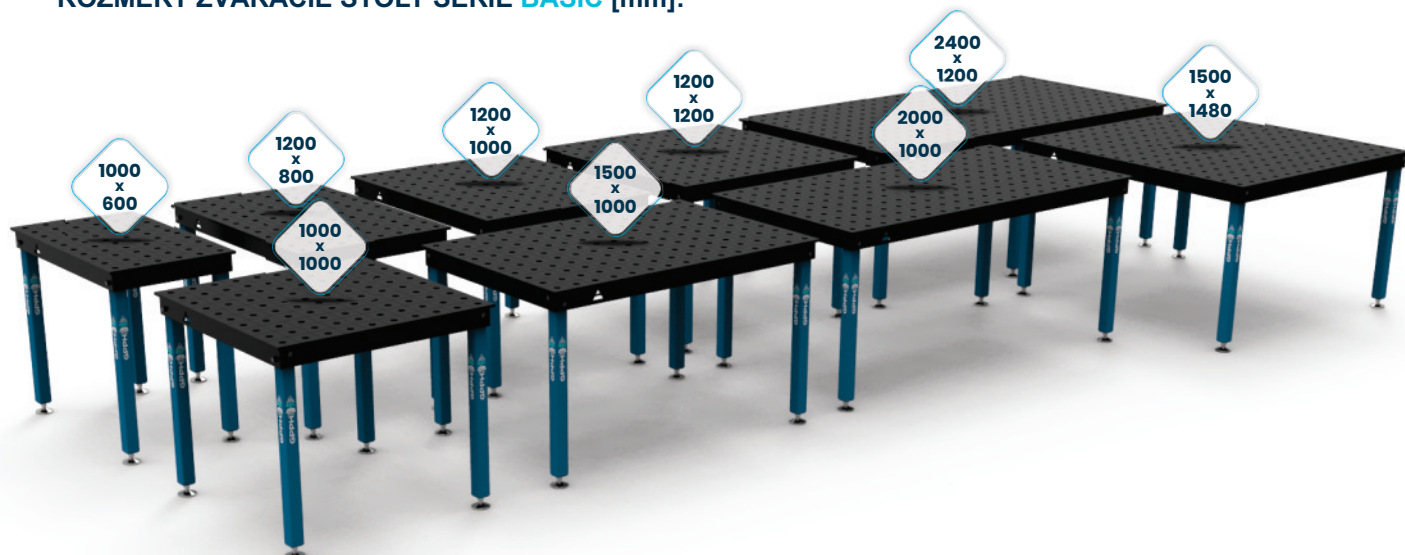

Rozmer stolovej dosky [mm]	Hmotnosť*
1000 x 600	110 kg
1000 x 1000	160 kg
1200 x 800	150 kg
1200 x 1000	180 kg
1200 x 1200	200 kg
1500 x 1000	220 kg
1500 x 1480	300 kg
2000 x 1000	280 kg
2400 x 1200	390 kg

*ide o približné hodnoty

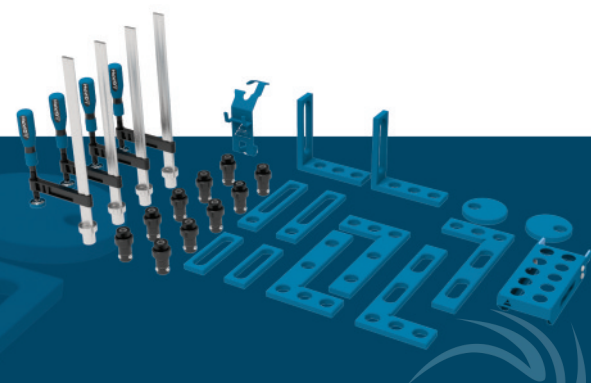

Pomocou frézovacích náradí série PLUS si vytvoríte vhodné a ľahko použiteľné pracovné prostredie na vytváranie opakujúcich sa plošných aj priestorových konštrukcií.

Náradie s série PLUS nájdete na strane 41.

ZVÁRACIE STOLY - MONTÁŽNE STOLY

séria **BASIC** - stoly na nožičkách

ROZMERY A CENNÍK

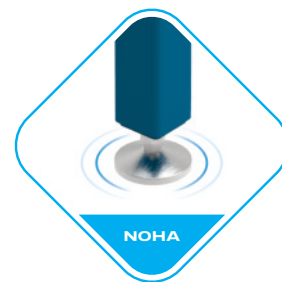

Nohy zváracieho stola GPPH sú k dispozícii s nohami a s kolieskami. Noha poskytuje spoľahlivú oporu, udržiava dosku stola vo vodorovnej polohe a stabilnú, čo vám umožňuje sústrediť sa na vykonávanie presných zvarov a montáží. Stoly s nohami tak poskytujú pevnú a spoľahlivú základňu pre profesionálnych zváračov aj domácich majstrov.

Cenník stolov s nohami na nožičkách so systémom otvorov fi 28 mm a fi 16 mm v mriežke 100x100 mm:

Rozmer stolovej dosky [mm]	Čistá cena
1000 x 600	760 EUR
1000 x 1000	980 EUR
1200 x 800	940 EUR
1200 x 1000	1 060 EUR
1200 x 1200	1 190 EUR
1500 x 1000	1 220 EUR
1500 x 1480	1 590 EUR
2000 x 1000	1 490 EUR
2400 x 1200	1 990 EUR

Cenník stolov s nohami na nožičkách so systémom otvorov fi 16 mm v diagonálnej mriežke a mriežkou 50x50 mm:

Rozmer stolovej dosky [mm]	Čistá cena
1000 x 600	860 EUR
1000 x 1000	1 070 EUR
1200 x 800	1 060 EUR
1200 x 1000	1 190 EUR
1200 x 1200	1 290 EUR
1500 x 1000	1 340 EUR
1500 x 1480	1 720 EUR
2000 x 1000	1 640 EUR
2400 x 1200	2 140 EUR

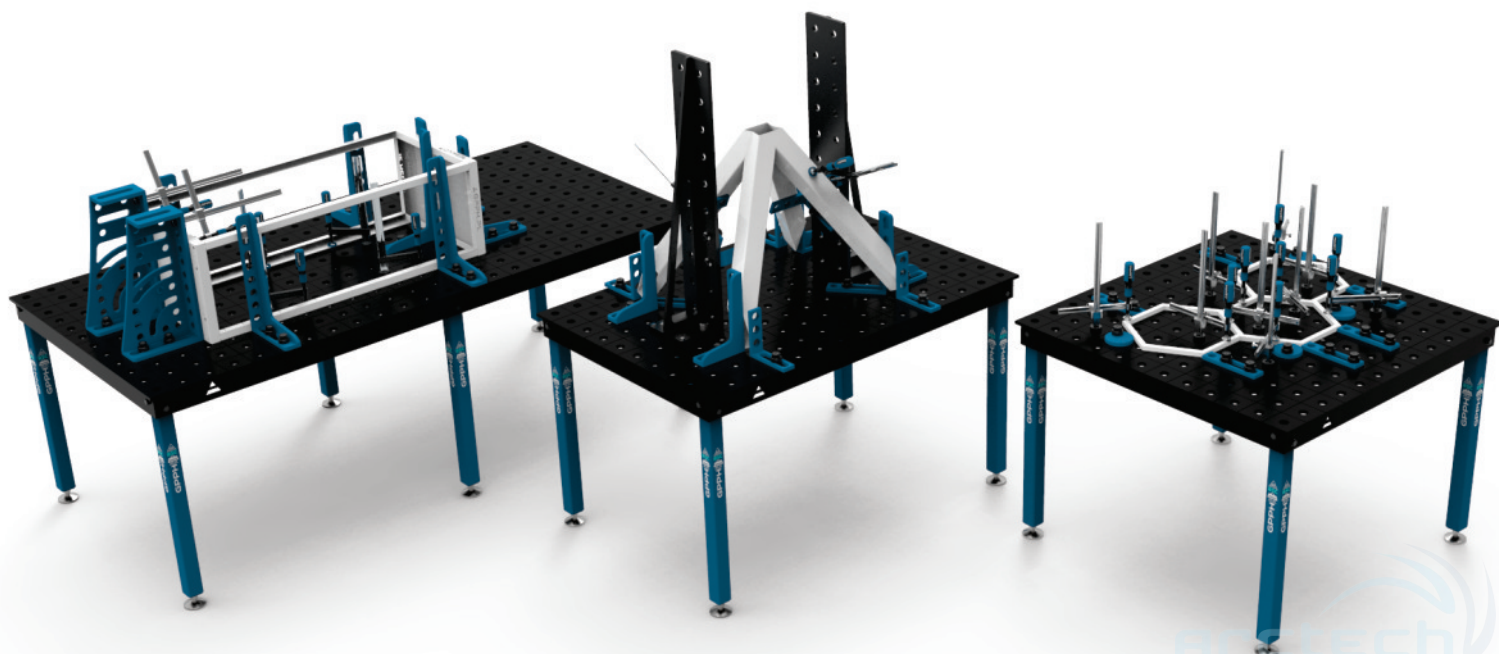

ZVÁRACIE STOLY - MONTÁŽNE STOLY

séria **BASIC** - stoly na kolieskach

ROZMERY A CENNÍK



Zváracie stoly s nohami na kolieskach sú vynikajúcou voľbou pre tých, ktorí potrebujú mobilitu a flexibilitu pri organizácii pracovného priestoru. Kolieska umožňujú ľahké premiestňovanie stola po dielni, čím sa zefektívňuje práca. Okrem toho sú kolieska vybavené blokovacím mechanizmom, ktorý udržiava stôl v stabilnej polohe počas zvárania alebo montáže.

Cenník stolov s nohami na kolieskach so systémom otvorov $\varnothing 28$ mm a $\varnothing 16$ mm v mriežke 100x100 mm:

Rozmer stolovej dosky [mm]	Čistá cena
1000 x 600	932 EUR
1000 x 1000	1 152 EUR
1200 x 800	1 112 EUR
1200 x 1000	1 232 EUR
1200 x 1200	1 362 EUR
1500 x 1000	1 392 EUR
1500 x 1480	1 762 EUR
2000 x 1000	1 662 EUR
2400 x 1200	2 248 EUR

Cenník stolov s nohami na kolieskach so systémom otvorov $\varnothing 16$ mm v diagonálnej mriežke a mriežkou 50x50 mm:

Rozmer stolovej dosky [mm]	Čistá cena
1000 x 600	1 032 EUR
1000 x 1000	1 242 EUR
1200 x 800	1 232 EUR
1200 x 1000	1 362 EUR
1200 x 1200	1 462 EUR
1500 x 1000	1 512 EUR
1500 x 1480	1 892 EUR
2000 x 1000	1 812 EUR
2400 x 1200	2 398 EUR

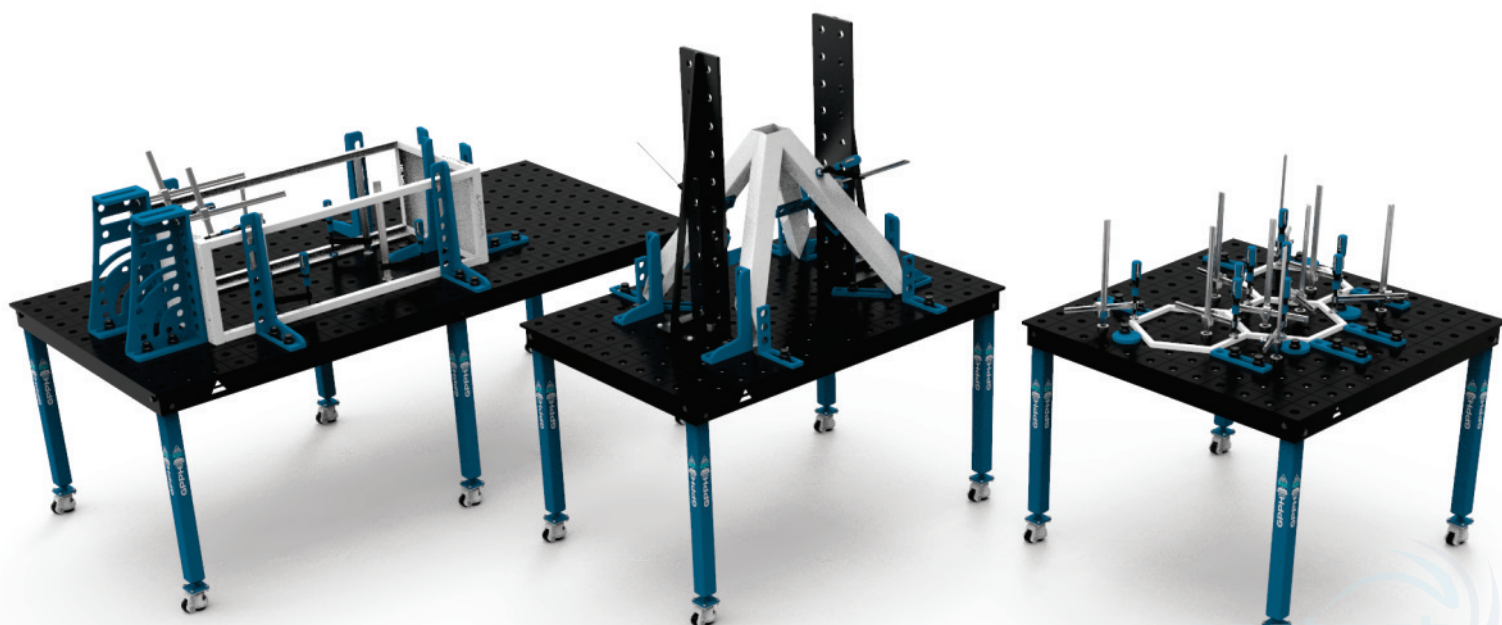

ZVÁRACIE STOLY - MONTÁŽNE STOLY

séria **DIY**

TECHNICKÉ ŠPECIFIKÁCIE A CENNÍK



Stôl na Zváranie a Montáž DIY má rozmer 1200x800 mm a je k dispozícii s otvormi \varnothing 16 mm v mriežke 50x50 mm. Otvory majú výrobnú toleranciu $\pm 0,1$ mm. Vrchná doska má vygravírovanú stupnicu v mriežke 100x100 mm. Výška stola je 880 mm. Stôl na zváranie a montáž DIY je vyrobený z materiálu S355J2+N.

Stoly DIY sú **husto rebrované**, čo prispieva k ich dokonalej rovinnosti [$\pm 0,5$ mm v hornej časti]. Navyše sú vybavené vyrovnávacími nožičkami, ktoré vyrovnávajú nerovnosti podlahy.

Doska stola DIY má hrúbku 8 mm. Maximálna nosnosť stola je 500 kg, pričom jeho hmotnosť je približne 90 kg. Tento výrobok bude ideálny nielen pre zvárača, ale aj pre **domácich majstrov, stolárov, automechanikov, ako pomocný stôl pre CNC stroje, ako aj pre rôzne dielne.**

Náradie zo série PLUS pripojené k nastaviteľnému trňu ECO/PLUS je kompatibilné so stolmi DIY (pozri náradie na strane 41).

ZVÁRACÍ A MONTÁŽNY STÔL DIY:

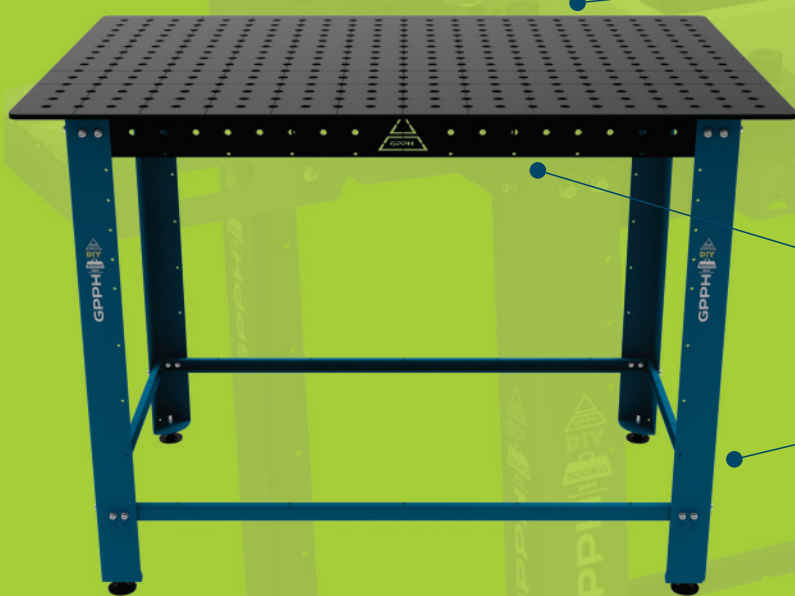

Gravírované odstupňovanie v mriežke 100x100 mm a montážne otvory v systéme \varnothing 16, v mriežke 50x50 mm

8 mm hrubý pracovný stôl z ocele S355J2+N

Kovový pevný rám vystužený rebrami

Nohy vybavené vyrovnávacími nožičkami na vyrovnanie nerovností podlahy.

Cena stola DIY: 760 EUR

DODATOČNÉ PRÍSLUŠENSTVO PRE STOLKY DIY:



Adaptér pre police na náradie

séria DIY 11,40 EUR / kus



Sada stolových kolies

séria DIY 46 EUR / 4 kus

ZVÁRACIE STOLY - MONTÁŽNE STOLY

séria **DIY**

SÚPRAVY NÁRADIA - CENNÍK

Pre zváracie a montážne stoly DIY ponúkame dve sady náradia pripravené na použitie zo série PLUS (prezentáciu všetkých náradia tejto série nájdete na strane 41), ktoré sa upevňujú rýchchloupínacou hmoždinkou ECO/PLUS (pozri stranu 42).

V prípade súpravy 1 sú súčasťou dodávky adaptéry na police na náradie, aby bolo možné na bočnú dosku stola DIY namontovať mobilnú policu na náradie.

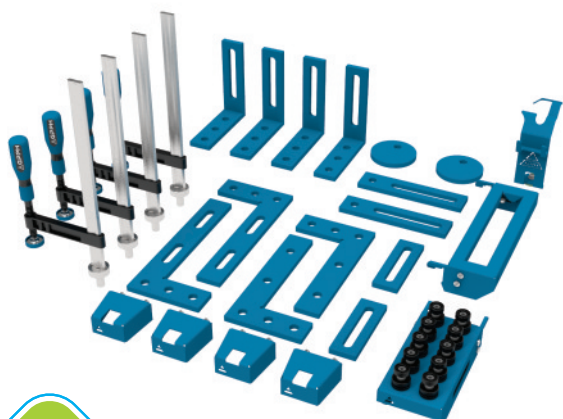

TOOLKIT

35
prvky

DIY
no.1

KIT DIY 1

séria PLUS 1 063,60 EUR



TOOLKIT

13
prvky

DIY
no.2

KIT DIY 2

séria PLUS 407 EUR

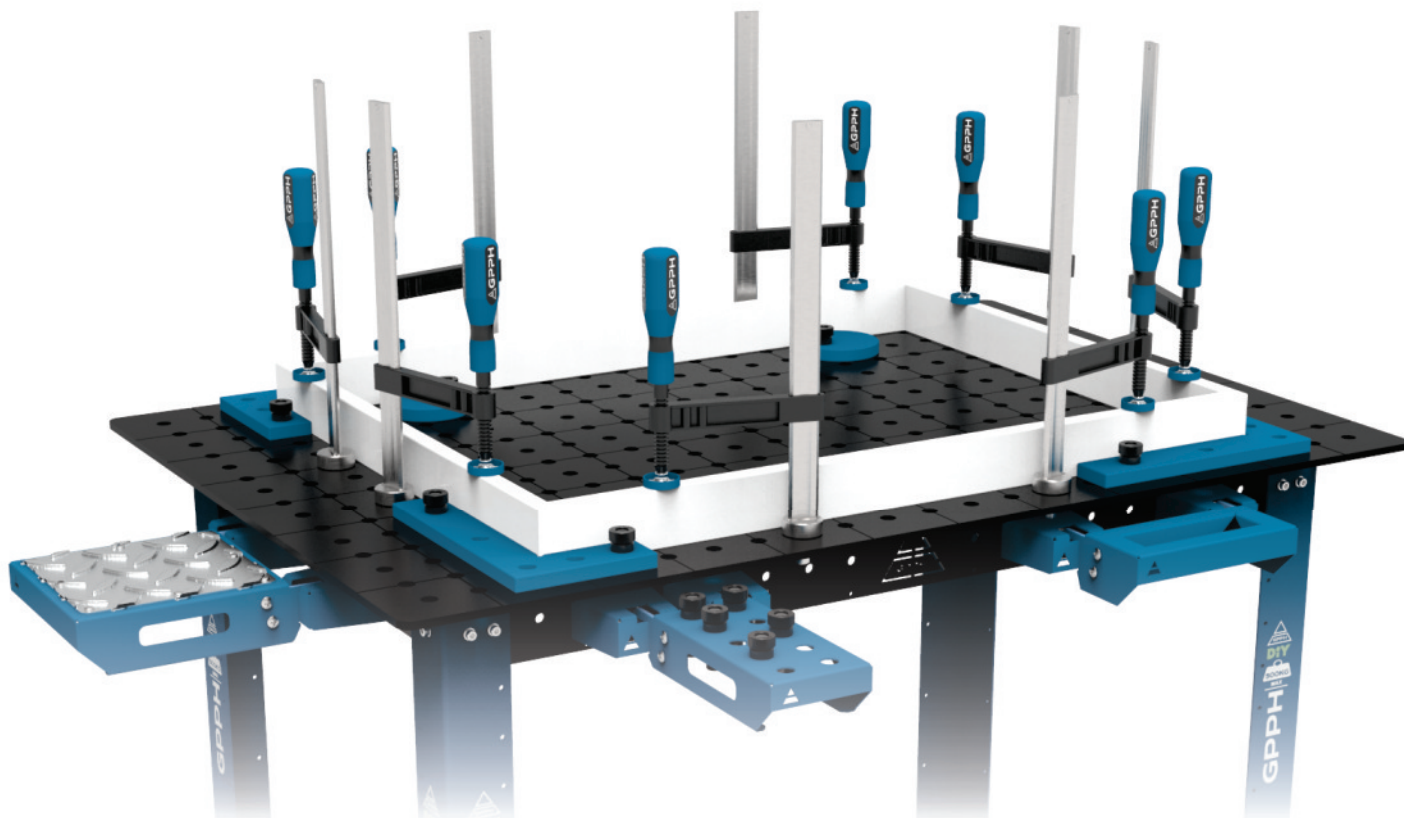

ZVÁRACIE STOLY - OSEMHRANNÉ

séria **OCT**

TECHNICKÉ ŠPECIFIKÁCIE

INOVATÍVNE RIEŠENIE PRE PRIEMYSEL

Osemuholníkové zváracie stoly určené na robotizáciu sú inovatívnym riešením pre odvetvia, ktoré sa spoliehajú na automatizáciu zváracích procesov. Vyznačujú sa jedinečným osemuholníkovým tvarom, ktorý dokonale spolupracuje s **robotizovanými zváracími** systémami.

Stoly série **OCT** sa široko používajú vo výrobe, najmä tam, kde je potrebná automatizácia a presnosť zváracích procesov. Ideálne sa hodia pre automobilový, letecký a kozmický priemysel a oceľové konštrukcie.

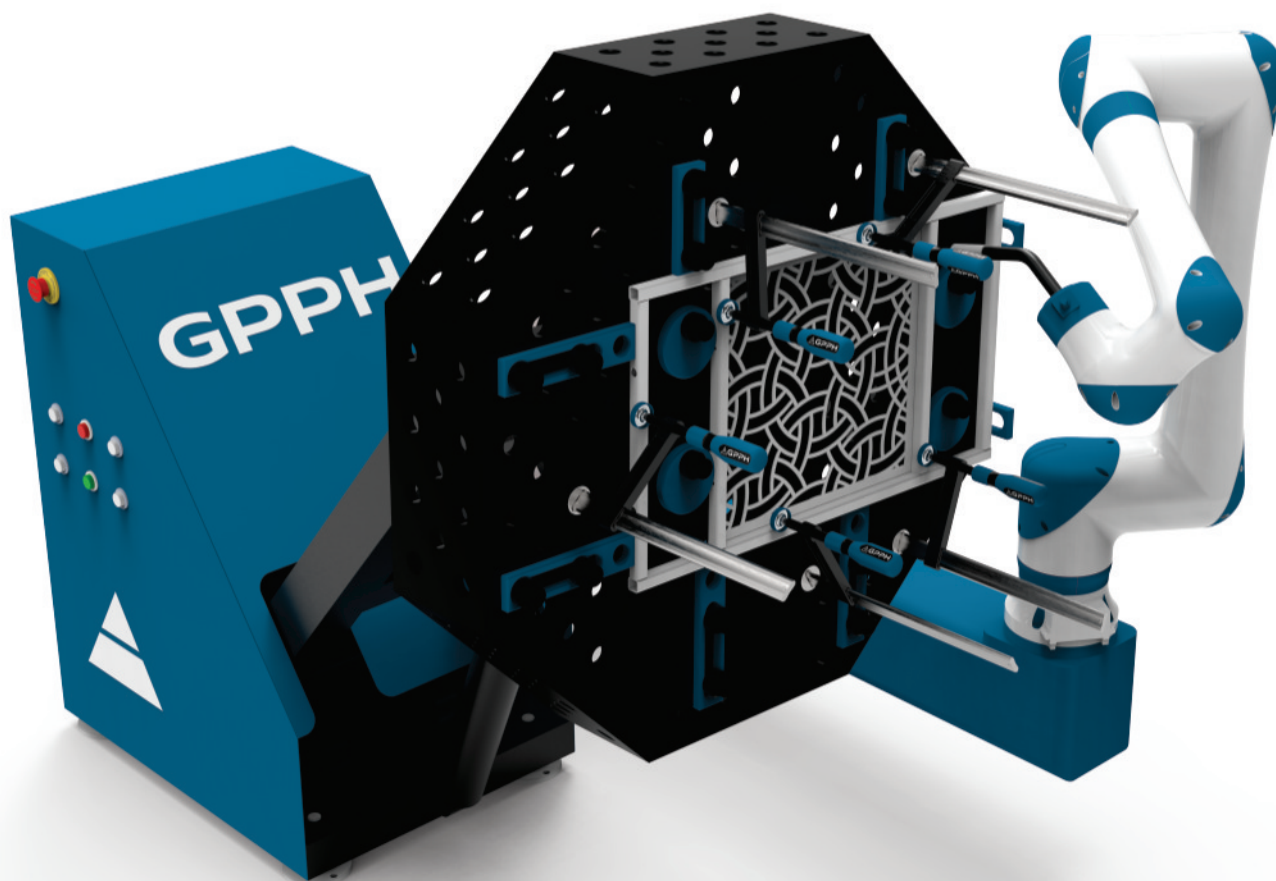
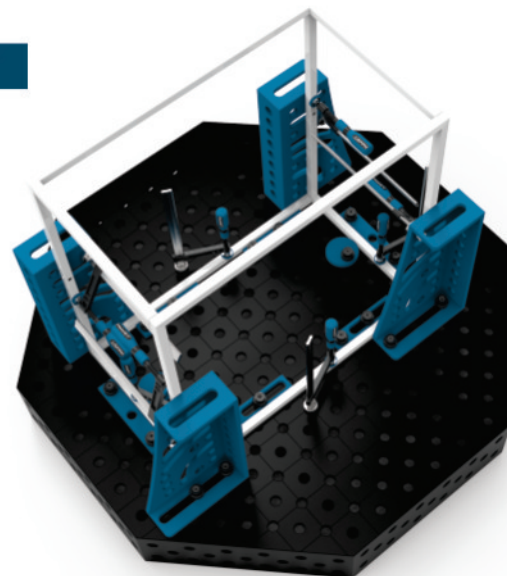

VERZIE DOSTUPNÉ PRE STÔL **OCT**

ocel' S355J2+N	PRO	PLUS
ocel' INOX 1.4301	PRO INOX	PLUS INOX

SYSTÉM OTVOROV

MESH	Fi 28 mm	Fi 16 mm
		50 x 50
	DIAGONAL	DIAGONAL

ZVÁRACIE STOLY – OSEMHRANNÉ

séria **OCT**

TECHNICKÉ ŠPECIFIKÁCIE A CENNÍK

TECHNICKÉ PARAMETRE STOLOVEJ DOSKY **OCT**

Tolerancia rovinnosti stola ±0,3 mm

Tolerancia konštrukcie otvorov ±0,05 mm

Fazetové / frézované otvory

Fazetové otvory na spodnej strane

3 rady otvorov v bočných stenách



ROZMERY STOLOV V SÉRII **OCT** [mm]:



- **PRESNOSŤ NA NAJVYŠŠEJ ÚROVNI:** Osemuholníkový tvar stola umožňuje presné umiestnenie komponentov, čo je rozhodujúce pri aplikáciách, kde záleží na každom milimetri.
- **FLEXIBILITA PRE RÔZNE APLIKÁCIE:** Osemuholníkové stoly sú prispôsobené na použitie s rôznymi zvaracími robotmi.
- **STABILITA A ODOLNOSŤ:** Konštrukcia stolov GPPH je založená na vysokokvalitných materiáloch, ktoré zaručujú stabilitu a odolnosť stolov aj v podmienkach intenzívneho používania.
- **INTEGRÁCIA S AUTOMATIZÁCIOU:** Stoly majú špeciálne montážne body a otvory na uľahčenie integrácie s automatizačnými systémami, čo výrazne urýchľuje implementáciu výrobných liniek.
- **OPTIMALIZÁCIA PRACOVNÉHO PRIESTORU:** Osemuholníkový tvar umožňuje optimálne využitie pracovného priestoru, čo je mimoriadne dôležité pre výrobné prevádzky, kde je dôležitý každý meter štvorcový.

Rozmer dosky [mm]	Čistá cena dosky s SÉRII PRO	Čistá cena dosky s SÉRII PLUS	Čistá cena dosky s SÉRII PRO INOX	Čistá cena dosky s SÉRII PLUS INOX
600 x 600	1 120 EUR	1 040 EUR	1 890 EUR	1 740 EUR
800 x 800	1 470 EUR	1 340 EUR	2 620 EUR	2 420 EUR
1000 x 1000	1 860 EUR	1 690 EUR	3 490 EUR	3 190 EUR
1200 x 1200	2 340 EUR	2 140 EUR	4 560 EUR	4 160 EUR
1400 x 1400	2 930 EUR	2 790 EUR	5 920 EUR	5 340 EUR
600 x 600	1 260 EUR	1 140 EUR	2 060 EUR	1 890 EUR
800 x 800	1 620 EUR	1 520 EUR	2 780 EUR	2 620 EUR
1000 x 1000	2 040 EUR	1 840 EUR	3 690 EUR	3 390 EUR
1200 x 1200	2 560 EUR	2 290 EUR	4 820 EUR	4 440 EUR
1400 x 1400	3 190 EUR	2 890 EUR	6 140 EUR	5 560 EUR



*Porovnanie dosky sérií **PRO** a **PLUS** nájdete na strane 7.

ZVÁRACIE STOLY - ZDVÍHACIE

s hydraulickým zdvíhacím systémom - séria **XWT**

TECHNICKÉ ŠPECIFIKÁCIE

ZVÁRACIE STOLY GPPH S HYDRAULICKÝM ZDVÍHACÍM SYSTÉMOM SÚ ŠPECIALIZOVANÉ STOLY S AUTOMATICKÝM NASTAVENÍM VÝŠKY DOSKY STOLA.

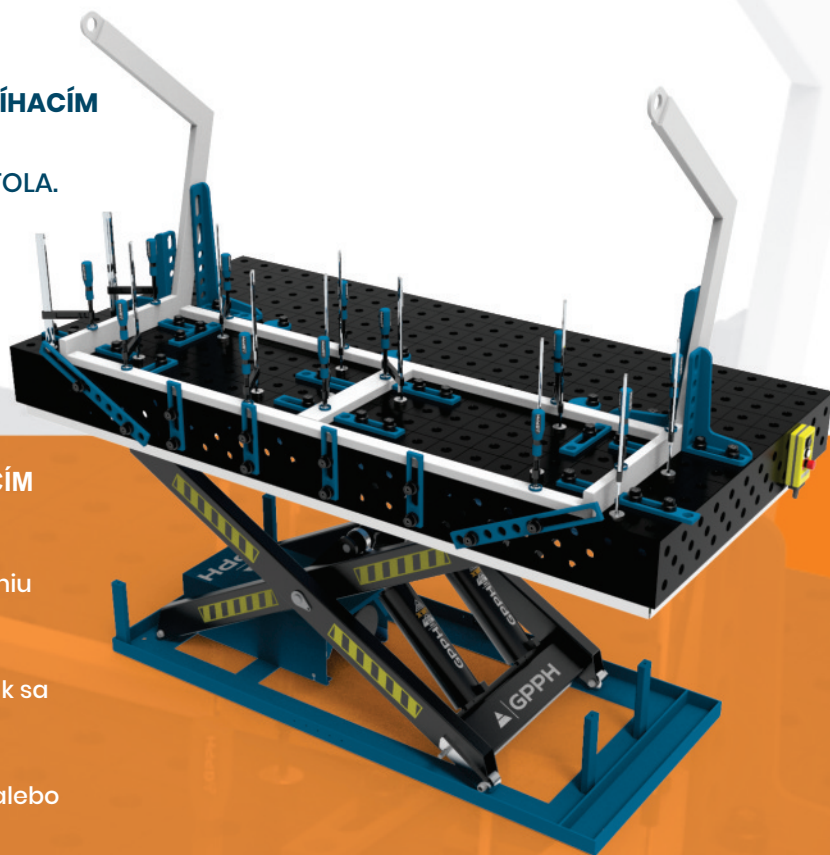

ZVÁRACIE STOLY S HYDRAULICKÝM ZDVÍHACÍM SYSTÉMOM MAJÚ:

- ventil proti preťaženiu, aby sa zabránilo zdvíhaniu príliš ťažkého nákladu;
- bezpečnostný ventil na zastavenie spúšťania ak sa hydraulické vedenie preruší;
- koncové spínače, aby sa zabránilo rozdrveniu alebo zraneniu používateľa.

VERZIE DOSTUPNÉ PRE STÔL **XWT**

oceľ S355J2+N

EXPERT

PRO

PLUS

ECO

oceľ **INOX** 1.4301

PRO INOX

PLUS INOX

Rozmer dosky **XWT**

1500 x 1000

1500 x 1480

2000 x 1000

2400 x 1200

Okrem toho je každá stolová doska k dispozícii s otvormi:

SYSTÉM OTVOROV

		Fi 28 mm	Fi 16 mm
		MESH	
100 x 100	100 x 100		
DIAGONAL	DIAGONAL		

ZVÁRACIE STOLY - ZDVÍHACIE

s hydraulickým zdvíhacím systémom - séria **XWT**

TECHNICKÉ ŠPECIFIKÁCIE

ROZMERY STOLOV SÉRIE **XWT** [mm]:

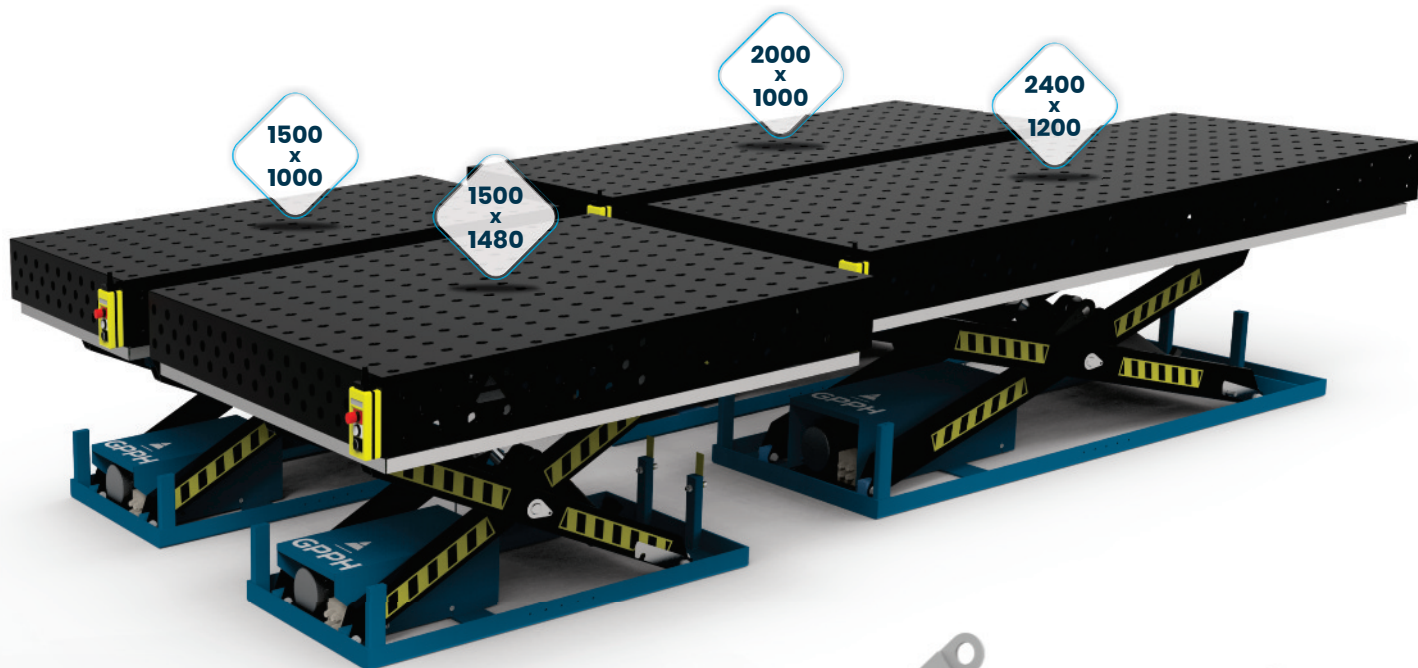

ZVÁRACIE STOLY - ZDVÍHACIE

s hydraulickým zdvíhacím systémom - séria **XWT**

TECHNICKÉ ŠPECIFIKÁCIE

TECHNICKÉ ŠPECIFIKÁCIE ZÁKLADNE S HYDRAULICKÝM SYSTÉMOM ZDVÍHANIE:

napájacie napätie:	400 V
otáčky [ot/min]:	1400
trieda ochrany:	IP54
trieda izolácie:	F

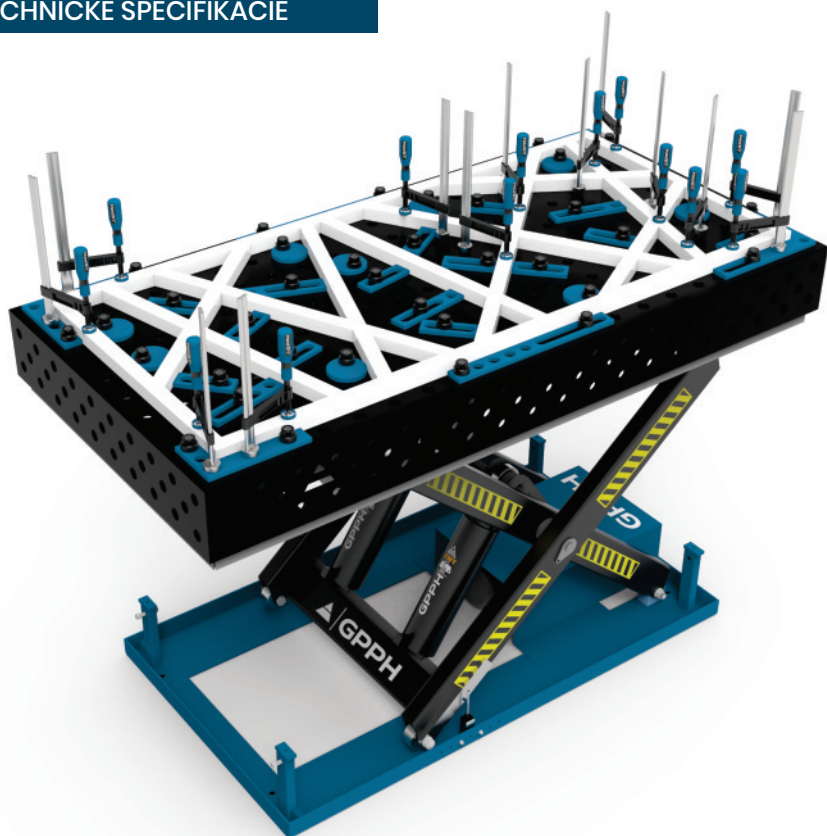

Rozmer stola [mm]	Nosnosť max [kg] v prípade stôl s vrchnou doskou PRO PLUS ECO	Nosnosť max [kg] v prípade stôl s vrchnou doskou EXPERT*	Čas zdvíhania so zaťažením [s]	Max výška stola [mm]	Min výška stola [mm]	Rozmery základne výťahu [mm]	Výkon motora [kW]
1500 x 1000	1600	1400	20-25	1150	480	1220x785	2.2
1500 x 1480	1500	1200	20-25	1450	480	1220x785	2.2
2000 x 1000	3500	3200	30-40	1200	550	1863x890	2.2
2400 x 1200	3400	2900	30-40	1550	550	1863x890	2.2

*vďaka masívnej konštrukcii stolových dosiek série **EXPERT**

HMOTNOSŤ GPPH ZVÁRACIE STOLY S HYDRAULICKÝM ZDVÍHACÍM SYSTÉMOM:

Rozmer stola [mm]	Hmotnosť XWT s dosky stola zo série EXPERT [kg]	Hmotnosť XWT s dosky stola zo série PRO [kg]	Hmotnosť XWT s dosky stola zo série PLUS [kg]	Hmotnosť XWT s dosky stola zo série ECO [kg]
1500 x 1000	730	550	480	410
1500 x 1480	950	700	610	510
2000 x 1000	1020	790	700	610
2400 x 1200	1310	990	870	750

ZVÁRACIE STOLY - ZDVÍHACIE

s hydraulickým zdvíhacím systémom - séria **XWT**

ROZMERY A CENNÍK

Cenník pre stoly s doskou z ocele S355J2+N so systémom otvorov fi 28 mm a fi 16 mm v mriežke 100x100 mm:

Rozmery dosky [mm]	Čistá cena SÉRIA EXPERT	Čistá cena SÉRIA PRO	Čistá cena SÉRIA PLUS	Čistá cena SÉRIA ECO
1500 x 1000	5 130 EUR	4 620 EUR	3 830 EUR	3 230 EUR
1500 x 1480	6 130 EUR	5 210 EUR	4 220 EUR	3 660 EUR
2000 x 1000	6 530 EUR	5 600 EUR	4 830 EUR	4 260 EUR
2400 x 1200	7 780 EUR	6 710 EUR	5 580 EUR	4 910 EUR

Cenník pre stoly s doskou z ocele S355J2+N so systémom otvorov fi 28 mm a fi 16 mm v diagonálnom mriežke a pre stoly so systémom otvorov fi 16 mm v mriežke 50x50 mm:

Rozmery dosky [mm]	Čistá cena SÉRIA EXPERT	Čistá cena SÉRIA PRO	Čistá cena SÉRIA PLUS	Čistá cena SÉRIA ECO
1500 x 1000	5 610 EUR	4 950 EUR	4 080 EUR	3 410 EUR
1500 x 1480	6 380 EUR	5 700 EUR	4 560 EUR	3 900 EUR
2000 x 1000	6 780 EUR	5 980 EUR	5 100 EUR	4 470 EUR
2400 x 1200	8 080 EUR	7 180 EUR	5 950 EUR	5 180 EUR



ZVÁRACIE STOLY - ZDVÍHACIE

s hydraulickým zdvíhacím systémom - séria **XWT**

ROZMERY A CENNÍK

Cenník stolov s vrchnou doskou z nehrdzavejúcej ocele triedy 1.4301 so systémom otvorov fi 28 mm a fi 16 mm v mriežke 100x100 mm:

Rozmery dosky [mm]	Čistá cena dosky s SÉRII PRO INOX	Čistá cena dosky s SÉRII PLUS INOX	
1500 x 1000	9 710 EUR	7 310 EUR	
1500 x 1480	12 300 EUR	9 130 EUR	
2000 x 1000	12 330 EUR	9 330 EUR	
2400 x 1200	15 880 EUR	11 830 EUR	

Cenník stolov s vrchnou doskou z nehrdzavejúcej ocele triedy 1.4301 so systémom otvorov fi 28 mm a fi 16 mm v diagonálnom mriežke a pre stoly so systémom otvorov fi 16 mm v mriežke 50x50 mm:

Rozmery dosky [mm]	Čistá cena dosky s SÉRII PRO INOX	Čistá cena dosky s SÉRII PLUS INOX	
1500 x 1000	10 250 EUR	7 850 EUR	
1500 x 1480	12 830 EUR	9 680 EUR	
2000 x 1000	12 930 EUR	9 900 EUR	
2400 x 1200	16 550 EUR	12 480 EUR	

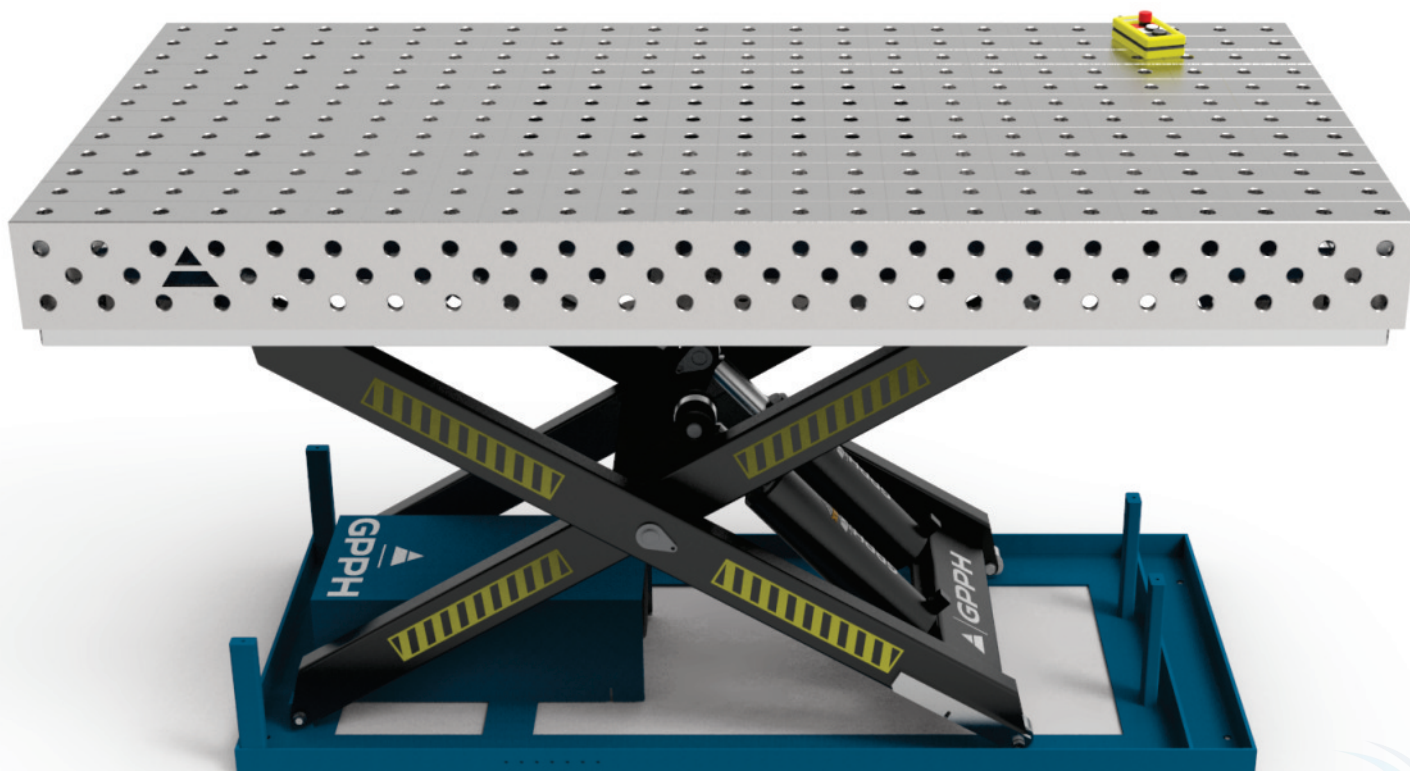

ZVÁRACIA STANICA

séria **WELDSTATION**

TECHNICKÉ ŠPECIFIKÁCIE

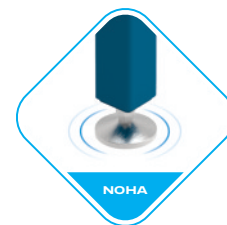

ZVÁRACIA STANICA SO SYSTÉMOM NA UKLADANIE NÁRADIE

WeldStation je nepostrádateľná zváracia stanica, ktorá revolučným spôsobom mení organizáciu zvaračského pracoviska. Zariadenie WeldStation je vybavené inovatívnym systémom na ukladanie náradie a poskytuje pohodlie, funkčnosť a efektívnosť počas procesu zvarovania.



WELDSTATION má 4 typy zásuviek (v stole 3000x1480):

- 4 zásuvky 52x553x517mm
- 4 zásuvky 96x553x517mm
- 4 zásuvky 180x553x517mm
- 2 zásuvky 348x553x517mm

Zásuvky sú vybavené gumovou rohožami s protišmykovou úpravou hrúbky 3 mm

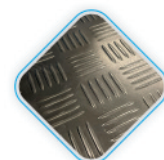

cena stanice 3000x1480

12 430 EUR



- **SYSTÉM SKLADOVANIA NÁRADIA:** Zariadenie WeldStation je navrhnuté tak, aby optimálne organizovalo náradie potrebné na montáž konštrukcií a zvarovanie. Skriňa stanice obsahuje zásuvky, perforované panely pre pohyblivé police na náradie a dostatok priestoru na uskladnenie a ľahký prístup k základnému príslušenstvu.
- **ERGONOMICKÝ ZVAROVACÍ STÔL:** Ústredným prvkom zariadenia WeldStation je robustná zváracia stolová doska, ktorá poskytuje stabilnú a pohodlnú pracovnú plochu.
- **TRVALÁ KONŠTRUKCIA:** Zariadenie WeldStation bolo vyrobené z vysokokvalitných materiálov, čo zaručuje jeho odolnosť a odolnosť aj pri intenzívnom používaní v náročných priemyselných podmienkach.
- **ESTETICKÝ DIZAJN:** Okrem funkčnosti vyzerá zariadenie WeldStation aj elegantne a profesionálne. Estetický dizajn robí zo zvaracej stanice nielen praktický pracovný nástroj, ale aj atraktívny doplnok každej dielne.
- **SOLIDNÉ PODKLADANIE:** Systém na ukladanie nástrojov spevňuje zvarací stôl, takže výrobok dosahuje nosnosť **4000 kg alebo 6000 kg** (v závislosti od zvolenej rozmerovej verzie). Má špeciálne výstupy určené na prepravu vysokozdvížnym vozíkom alebo paletovým vozíkom.

ARCTECH

ROZMERY ZVÁRACÍCH STANÍC

3000x1480

2400x1200

2000x1000

1500x1480



VERZIE DOSTUPNÉ PRE ZVÁRACIE STANICE

oceľ S355J2+N

EXPERT

PRO

PLUS

ECO

oceľ INOX 1.4301

PRO INOX

PLUS INOX

BRÚSNY - ZVÁRACÍ STANICE

séria SOG

TECHNICKÉ ŠPECIFIKÁCIE



Brúšno-zváracia stanica sa používa na zachytávanie a odstraňovanie prachu a plynov, ktoré vznikajú pri brúsení ručnou brúskou alebo pri zváraní. Stanica môže pracovať s odsávacím ventilátorom alebo filtračným zariadením.

Všetky tri typy Staníc SOG sú dostupné v dvoch rozmeroch stolovej dosky [mm]:

1270 x 770

1870 x 770



ZÁKLADŇA



ZÁKLADŇA S KRYTMI



ZÁKLADŇA S HORNÝM ODSÁVANÍM

Základňa stanice je navrhnutá tak, aby sa do nej dali umiestniť kryty a horná odsávací súprava. Každá verzia brúšno-zvárací stanice pozostáva z **pracovného stola** s vrchnou doskou z 8 mm hrubého plechu.

Stolová doska má **montážne otvory** v systéme $\varnothing 28$ mm v mriežke 100x100 mm a ďalšie otvory na odsávanie prachu a plynov.

Brúšno - zvärací stanica s krytmi má zadný kryt, zatiaľ čo verzia s horným odsávaním má konštrukciu horného odsávania. Obe tieto verzie (s krytmi a s horným odsávaním) sú vybavené výklopnými dvierkami na pravej a ľavej strane - to umožňuje umiestniť na stôl prvky, ktoré sú dlhšie ako šírka brúšno - zvärací stanice.

Každá verzia SOG má na bočnom povrchu odsávacej vane namontovaný vývod $\varnothing 160$ mm. Vzduch sa môže odsávať zospodu cez stôl odsávacej vane. Všetky typy brúšno - zvärací staníc majú odsávaciu vaň so zásuvkami, dve 230V zásuvky na pripojenie elektrického náradia a inštaláciu na pripojenie osvetlenia pracovného priestoru.

Pre brúšno - zvärací stanice GPPH budete používať náradie zo série PLUS, ktoré sú namontované s nastaviteľným trňom ECO/PLUS.

(pozri nástroje na strane 42).



BRÚSNY - ZVÁRACÍ STANICE

séria SOG

TECHNICKÉ ŠPECIFIKÁCIE A CENNÍK

Parametre pre dosku s rozmermi:	1270x770 mm	1870x770 mm
ZÁKLADŇA		
Hmotnosť	167 kg	225 kg
Prietokový odpor	250 Pa	250 Pa
Odporúčaná prietok vzduchu pri zváraní	1500 m ³ /h	2200 m ³ /h
Odporúčaná prietok brúsneho vzduchu	3000 m ³ /h	4000 m ³ /h
Čistá cena	2 640 EUR	3 990 EUR
ZÁKLADŇA S KRYTMI		
Hmotnosť	190 kg	250 kg
Prietokový odpor	250 Pa	250 Pa
Odporúčaná prietok vzduchu pri zváraní	1500 m ³ /h	2200 m ³ /h
Odporúčaná prietok brúsneho vzduchu	3000 m ³ /h	4000 m ³ /h
Čistá cena	2 970 EUR	4 140 EUR
ZÁKLADŇA S HORNÝM ODSÁVANÍM		
Hmotnosť	264 kg	315 kg
Prietokový odpor	250 Pa	250 Pa
Odporúčaná prietok vzduchu pri zváraní	1500 m ³ /h	2200 m ³ /h
Odporúčaná prietok brúsneho vzduchu	3000 m ³ /h	4000 m ³ /h
Čistá cena	3 560 EUR	5 090 EUR

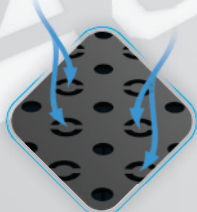

*vizualizácia zobrazuje brúsno - zváraciu stanicu so stolovou doskou s rozmermi 1870x770 mm.

ZVÁRACIE PODPERY

séria **TRESTLE**

TECHNICKÉ ŠPECIFIKÁCIE

Zváracia podpera **TRESTLE** je základom pre rôzne zvaracie projekty a ďalšie. Naša zváracia podpera je nepostrádateľným nástrojom, ktorý možno použiť v mnohých odvetviach a na rôzne účely.

ZVÁRACIE PODPERY GPPH SÚ K DISPOZÍCII V ŠTYROCH SÉRIÁCH: **EXPERT**, **PRO**, **PLUS** A **ECO**.

ROZMERY PODPERY **TRESTLE** [mm]

600x200x200	800x200x200	1000x200x200	1200x200x200	1500x200x200	2000x200x200	2400x200x200
-------------	-------------	--------------	--------------	--------------	--------------	--------------



MEDZI HLAVNÉ APLIKÁCIE ZVÁRACEJ PODPERY TRESTLE PATRIA:

- ZVÄČŠENIE PRACOVNEJ PLOCHY:** Vďaka robustnej konštrukcii vám naša podpera umožňuje zväčšiť pracovný priestor, čo umožňuje ergonomickejšie a pohodlnejšie pracovné podmienky pri zvaraní.
- STABILNÝ ZÁKLAD PRE ZVÁRACIE PROJEKTY:** Naša podpera poskytuje stabilitu a robustnosť potrebnú pre presné a komplexné zvaracie projekty. Je to neoceniteľná podpera pre profesionálnych zvaračov a pre každého, kto hľadá pevný základ pre svoju prácu.
- PODPORA PRE MONTÁŽNE PRÁCE:** Zváracia podpera sa môže používať aj ako stabilná platforma na montáž rôznych konštrukčných prvkov, čo uľahčuje a urýchľuje montáž.

Všetky podpory sú dostupné v verzii s nohami na chodidlách alebo na kolieskach

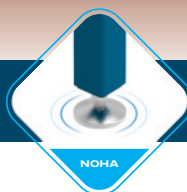

EXPERT	
SYSTÉM OTVOROV	
MESH	Fi 28 mm
	DIAGONAL

PRO PLUS ECO		
SYSTÉM OTVOROV		
MESH	Fi 28 mm	Fi 16 mm
	DIAGONAL	50 x 50
		DIAGONAL



ZVÁRACIE PODPERY

séria **TRESTLE**

CENNÍK

CENNÍK PODPERY NA ZVÁRANIE TRESTLE S RÔZNYMI TYPMI VRCHOLOV:

Rozmer dosky [mm]	Čistá cena dosky s SÉRII EXPERT*	Čistá cena dosky s SÉRII PRO	Čistá cena dosky s SÉRII PLUS	Čistá cena dosky s SÉRII ECO
600x200x200	960 EUR	740 EUR	680 EUR	550 EUR
800x200x200	1 150 EUR	810 EUR	750 EUR	610 EUR
1000x200x200	1 290 EUR	930 EUR	830 EUR	680 EUR
1200x200x200	1 460 EUR	1 080 EUR	890 EUR	740 EUR
1500x200x200	1 700 EUR	1 180 EUR	1 030 EUR	810 EUR
2000x200x200	2 080 EUR	1 340 EUR	1 230 EUR	940 EUR
2400x200x200	2 390 EUR	1 610 EUR	1 340 EUR	1 080 EUR
600x200x200	-	790 EUR	730 EUR	600 EUR
800x200x200	-	1 020 EUR	810 EUR	680 EUR
1000x200x200	-	1 030 EUR	930 EUR	780 EUR
1200x200x200	-	1 190 EUR	1 010 EUR	960 EUR
1500x200x200	-	1 310 EUR	1 170 EUR	930 EUR
2000x200x200	-	1 560 EUR	1 400 EUR	1 100 EUR
2400x200x200	-	1 840 EUR	1 560 EUR	1 260 EUR
Rozmer dosky [mm]	Čistá cena dosky s SÉRII EXPERT*	Čistá cena dosky s SÉRII PRO	Čistá cena dosky s SÉRII PLUS	Čistá cena dosky s SÉRII ECO
600x200x200	1 080 EUR	860 EUR	800 EUR	670 EUR
800x200x200	1 270 EUR	930 EUR	870 EUR	730 EUR
1000x200x200	1 410 EUR	1 050 EUR	950 EUR	800 EUR
1200x200x200	1 580 EUR	1 200 EUR	1 010 EUR	860 EUR
1500x200x200	1 820 EUR	1 300 EUR	1 150 EUR	930 EUR
2000x200x200	2 200 EUR	1 460 EUR	1 350 EUR	1 060 EUR
2400x200x200	2 510 EUR	1 730 EUR	1 460 EUR	1 200 EUR
600x200x200	-	910 EUR	850 EUR	720 EUR
800x200x200	-	1 020 EUR	930 EUR	800 EUR
1000x200x200	-	1 150 EUR	1 050 EUR	900 EUR
1200x200x200	-	1 310 EUR	1 130 EUR	960 EUR
1500x200x200	-	1 430 EUR	1 290 EUR	1 050 EUR
2000x200x200	-	1 680 EUR	1 520 EUR	1 220 EUR
2400x200x200	-	1 960 EUR	1 680 EUR	1 380 EUR

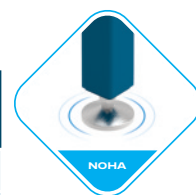

*séria **TRESTLE EXPERT** je k dispozícii len v systéme 28 DIAGONAL

*cenník len pre členy bez nôh nájdete na strane 38

KOCKA NA ZVÁRACIE STOLY

CENNÍK

Kocky sú náradie, ktoré sú určené na spojenie dvoch alebo viacerých zváracích stolov, pričom zachovávajú funkčnosť – rovnako ako stolová doska majú mriežku a montážne otvory. Možno ich použiť na vytvorenie zváracieho stanice vlastného tvaru – spojením ľubovoľného počtu stolov sa vytvorí pracovisko prispôbené konkrétnemu projektu.

Kocky sa môžu používať samostatne alebo spolu s nohami ako zváracia podpera TRESTLE (pozri stranu 36). Ceny zváracích podpier nájdete na strane 37.

CENNÍK ZVÁRACÍCH STOLOVÝCH KOCIEK

Rozmer kocky [mm]	Čistá cena dosky s SÉRII PRO	Čistá cena dosky s SÉRII PLUS	Čistá cena dosky s SÉRII ECO
600x200x200	420 EUR	360 EUR	230 EUR
800x200x200	490 EUR	430 EUR	290 EUR
1000x200x200	610 EUR	510 EUR	360 EUR
1200x200x200	760 EUR	570 EUR	420 EUR
1500x200x200	860 EUR	710 EUR	490 EUR
2000x200x200	1 020 EUR	910 EUR	620 EUR
2400x200x200	1 290 EUR	1 020 EUR	760 EUR



Rozmer kocky [mm]	Čistá cena dosky s SÉRII EXPERT
600x200x200	640 EUR
800x200x200	830 EUR
1000x200x200	970 EUR
1200x200x200	1 140 EUR
1500x200x200	1 380 EUR
2000x200x200	1 760 EUR
2400x200x200	2 070 EUR



Rozmer kocky [mm]	Čistá cena dosky s SÉRII PRO	Čistá cena dosky s SÉRII PLUS	Čistá cena dosky s SÉRII ECO
600x200x200	470 EUR	410 EUR	280 EUR
800x200x200	580 EUR	490 EUR	360 EUR
1000x200x200	710 EUR	610 EUR	460 EUR
1200x200x200	870 EUR	690 EUR	520 EUR
1500x200x200	990 EUR	850 EUR	610 EUR
2000x200x200	1 240 EUR	1 080 EUR	780 EUR
2400x200x200	1 520 EUR	1 240 EUR	940 EUR

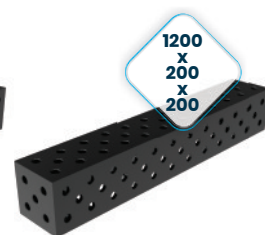
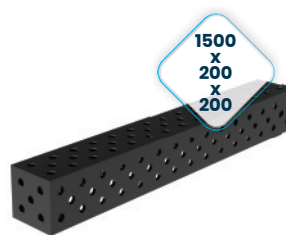
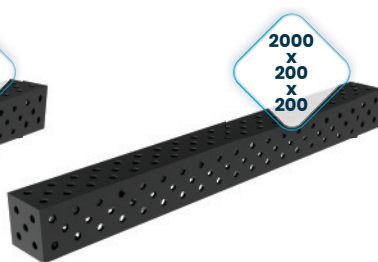
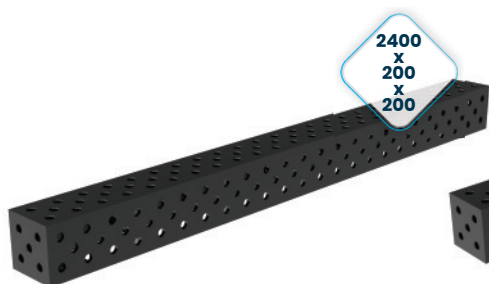
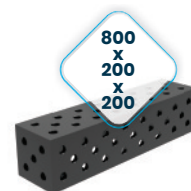
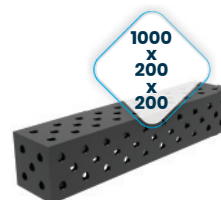

NOHY PODPERY TRESTLE JE MOŽNÉ ZAKÚPIŤ SAMOSTATNE VO VERZII NA KOLIESKACH ALEBO NA NOŽIČKÁCH:

Noha na podporu zvárania
TRESTLE na kolieskach

Cena za 1 kus 220 EUR



Noha na podporu zvárania
TRESTLE na nohách

Cena za 1 kus 160 EUR



NÁRADIE ZO SÉRIE EXPERT

určené pre stoly **EXPERT**

Ploché náradie

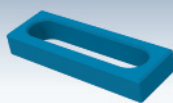

DORAZ EXPERT 150
28_N_004_EXPERT

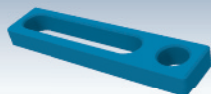

DORAZ EXPERT 225
28_N_005_EXPERT

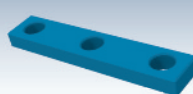

DORAZ EXPERT 260
28_N_006_EXPERT

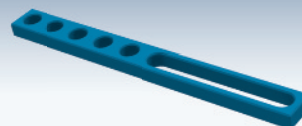

DORAZ EXPERT 500
28_N_007_EXPERT

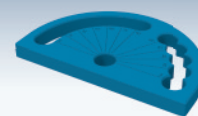

UHLOVÁ ŠABLONA EXPERT
28_N_008_EXPERT



PLOCHÝ UHOLNÍK
EXPERT 275x150
28_N_009_EXPERT



PLOCHÝ UHOLNÍK
EXPERT 320x150
28_N_010_EXPERT



PLOCHÝ UHOLNÍK
EXPERT 350x250
28_N_011_EXPERT



EXCENTRICKÝ DORAZ
EXPERT Ø100mm
28_N_003_EXPERT

Priestorové náradie



UHOLNÍK EXPERT
185x175
28_N_012_EXPERT



UHOLNÍK EXPERT
200x200
28_N_013_EXPERT



UHOLNÍK EXPERT
300x190
28_N_014_EXPERT



UHOLNÍK EXPERT
450x250
28_N_015_EXPERT



UHOLNÍK EXPERT
275x500x175x100
28_N_016_EXPERT

Zväčšovanie pracovnej plochy

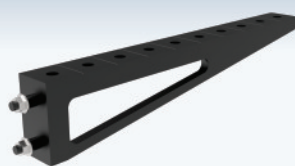

PREDLŽOVAČ STOLA EXPERT
1000x100
28_100x100_N_017_EXPERT

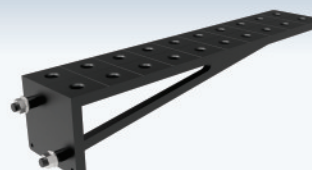

PREDLŽOVAČ STOLA EXPERT
1000x200
28_100x100_N_018_EXPERT

Montážne náradie



MONTÁŽNY KOLÍK EXPERT
28_T_015_EXPERT



RÝCHLOUPÍNACÍ TRN
EXPERT
28_N_002_EXPERT



MAGNETICKÁ
RÝCHLOUPÍNACÍ TRN
EXPERT
28_N_002_EXPERT_MG

NÁRADIE ZO SÉRIE PRO

určené pre stoly **PRO**, **MWT** a **XWT** s dosky z série PRO

Ploché náradie

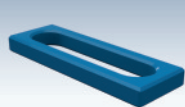

DORAZ PRO 150
16_N_004_PRO | 28_N_004_PRO

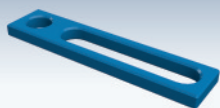

DORAZ PRO 225
16_N_005_PRO | 28_N_005_PRO

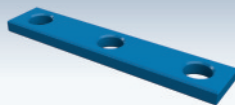

DORAZ PRO 260
16_N_006_PRO | 28_N_006_PRO

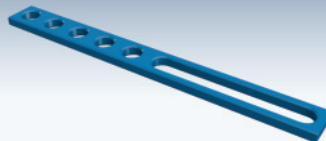

DORAZ PRO 500
16_N_007_PRO | 28_N_007_PRO

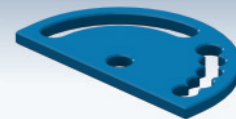

UHLOVÁ ŠABLONA PRO
16_N_008_PRO | 28_N_008_PRO



PLOCHÝ UHOLNÍK PRO 275x150
16_N_009_PRO | 28_N_009_PRO



PLOCHÝ UHOLNÍK PRO 320x150
16_N_010_PRO | 28_N_010_PRO



PLOCHÝ UHOLNÍK PRO 350x250
16_N_011_PRO | 28_N_011_PRO



EXCENTRICKÝ DORAZ PRO Ø100mm
16_N_003_PRO | 28_N_003_PRO

Priestorové náradie



UHOLNÍK PRO 185x175
16_N_012_PRO | 28_N_012_PRO



UHOLNÍK PRO 200x200
16_N_013_PRO | 28_N_013_PRO



UHOLNÍK PRO 300x190
16_N_014_PRO | 28_N_014_PRO



UHOLNÍK PRO 450x250
16_N_015_PRO | 28_N_015_PRO



UHOLNÍK PRO 275x500x175x100
16_N_016_PRO | 28_N_016_PRO

Zväčšovanie pracovnej plochy

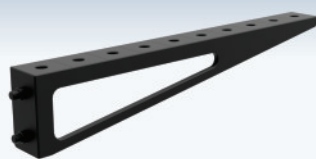

PREDLŽOVAČ STOLA PRO 1000x100
16_100x100_N_017_PRO
28_100x100_N_017_PRO

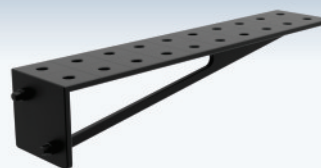

PREDLŽOVAČ STOLA PRO 1000x200
16_100x100_N_018_PRO
28_100x100_N_018_PRO

Montážne náradie



MONTÁŽNY KOLÍK PRO
16_T_015_PRO | 28_T_015_PRO



RÝCHLOUPÍNACÍ TRŇN PRO
16_N_002_PRO | 28_N_002_PRO



MAGNETICKÁ RÝCHLOUPÍNACÍ TRŇN PRO
16_N_002_PRO_MG
28_N_002_PRO_MG



RÝCHLOUPÍNACÍ TRŇN UNI
16_N_002_UNI | 28_N_002_UNI

NÁRADIE ZO SÉRIE PLUS

určené pre stoly **PLUS**, **BASIC** a **XWT** s dosky z série PLUS
ako aj pre stoly **ECO**, **DIY**, **XWT** s dosky z série ECO a pre stanice **SOG****

Ploché náradie

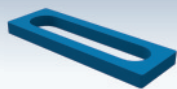

DORAZ PLUS 150

16_N_004_PLUS | 28_N_004_PLUS

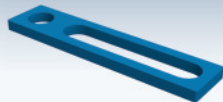

DORAZ PLUS 225

16_N_005_PLUS | 28_N_005_PLUS

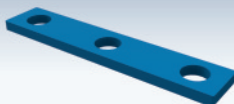

DORAZ PLUS 260

16_N_006_PLUS | 28_N_006_PLUS



DORAZ PLUS 500

16_N_007_PLUS | 28_N_007_PLUS

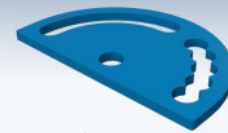

UHLOVÁ ŠABLONA PLUS

16_N_008_PLUS | 28_N_008_PLUS



PLOCHÝ UHOLNÍK PLUS 275x150

16_N_009_PLUS | 28_N_009_PLUS



PLOCHÝ UHOLNÍK PLUS 320x150

16_N_010_PLUS | 28_N_010_PLUS



PLOCHÝ UHOLNÍK PLUS 350x250

16_N_011_PLUS | 28_N_011_PLUS



EXCENTRICKÝ DORAZ PLUS Ø100mm

16_N_003_PLUS | 28_N_003_PLUS

Priestorové náradie



UHOLNÍK PLUS 185x175

16_N_012_PLUS | 28_N_012_PLUS



UHOLNÍK PLUS 200x200

16_N_013_PLUS | 28_N_013_PLUS



UHOLNÍK PLUS 300x190

16_N_014_PLUS | 28_N_014_PLUS



UHOLNÍK PLUS 450x250

16_N_015_PLUS | 28_N_015_PLUS



UHOLNÍK PLUS 275x500x175x100

16_N_016_PLUS | 28_N_016_PLUS

Zväčšovanie pracovnej plochy

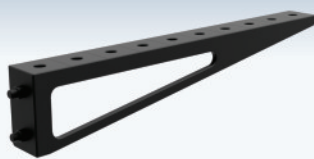

PREDLŽOVAČ STOLA PLUS 1000x100

16_100x100_N_017_PLUS
28_100x100_N_017_PLUS

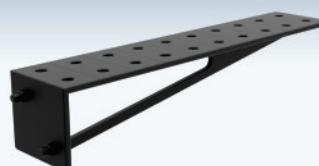

PREDLŽOVAČ STOLA PLUS 1000x200

16_100x100_N_018_PLUS
28_100x100_N_018_PLUS

Montážne náradie



MONTÁŽNY KOLÍK PLUS

16_T_015_PLUS | 28_T_015_PLUS



RÝCHLOUPÍNACÍ TRŇ PLUS

16_N_002_PLUS | 28_N_002_PLUS



MAGNETICKÁ RÝCHLOUPÍNACÍ TRŇ PLUS

16_N_002_PLUS_MG
28_N_002_PLUS_MG



RÝCHLOUPÍNACÍ TRŇ UNI

16_N_002_UNI | 28_N_002_UNI

*všetky nástroje sú k dispozícii s priemerom otvorov fi 16 mm a fi 28 mm.

**v tomto prípade (horné stoly ECO, DIY, XWT a pracovné stanice SOG) sa náradie upevňuje pomocou nastaviteľnej hmoždinky 19-22 - pozri stranu 42.

NÁRADIE ZO SÉRIE ECO

určené na zväčšenie pracovnej plochy stolov ECO a na montáž náradia
náradia série PLUS na stoly **ECO**, **DIY**, **XWT** s doskami série ECO a na pracovné stanice **SOG****

Zväčšovanie pracovnej plochy

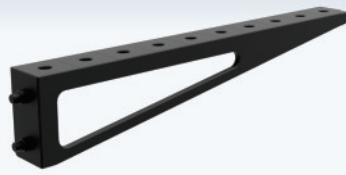

**PREDLŽOVAČ STOLA ECO
1000X100**
16_100x100_N_017_ECO
28_100x100_N_017_ECO

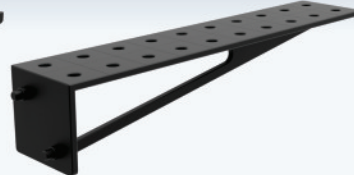

**PREDLŽOVAČ STOLA ECO
1000X200**
16_100x100_N_018_ECO
28_100x100_N_018_ECO

Montážne náradie



MONTÁŽNY KOLÍK ECO
16_T_015_ECO | 28_T_015_ECO



**RÝCHLOUPÍNACÍ TRŇ
ECO/PLUS**
16_N_002_ECO_PLUS
28_N_002_ECO_PLUS



**MAGNETICKÁ
RÝCHLOUPÍNACÍ TRŇ
PLUS**
16_N_002_PLUS_MG
28_N_002_PLUS_MG



**RÝCHLOUPÍNACÍ TRŇ
UNI**
16_N_002_UNI | 28_N_002_UNI

*všetky nástroje sú k dispozícii s priemerom otvorov 16 mm a 28 mm.

**V tomto prípade sú nástroje upevnené pomocou nastaviteľného trňa 19-22 PLUS/ECO - nájdete ho na aktuálnej stránke v časti "Montážne nástroje".



UNIVERZÁLNE NÁRADIE

venované všetkým stolom a stojanom GPPH

Svorky



SKRUTKOVÝ UPÍNAČ
16_N_001A | 28_N_001A



PÁKOVÝ RÝCHLOUPÍNAČ
16_N_001B | 28_N_001B



SKRUTKOVÝ UPÍNAČ S
POSUVNÝM HRDLOM
16_N_001C | 28_N_001C

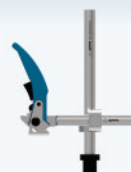

PÁKOVÝ RÝCHLOUPÍNAČ S
OSUVNÝM HRDLOM
16_N_001D | 28_N_001D



PÁKOVÝ RÝCHLOUPÍNAČ
16_N_001F | 28_N_001F

HRANOLY, DRŽIAK HORÁKA

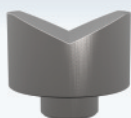

Ø58MM 130°PRIZMA
16_N_021 | 28_N_021

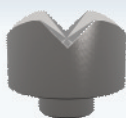

Ø58MM 130°/90°PRIZMA
16_N_023 | 28_N_023



Ø58MM 90°PRIZMA
16_N_022 | 28_N_022



DRŽIAK HORÁKA
N_024

MOBILNÉ POLICE NA NÁRADIE

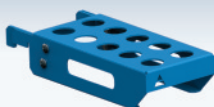

MONTÁŽNA POLICA S
16_T_011A | 28_T_011A

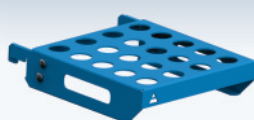

MONTÁŽNA POLICA M
16_T_011B | 28_T_011B

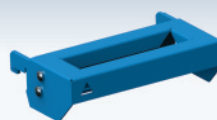

POLICA NA UPÍNAČE S
16_T_011C | 28_T_011C

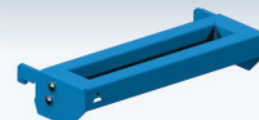

POLICA NA UPÍNAČE M
16_T_011D | 28_T_011D

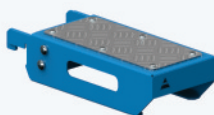

PLOCHÁ POLICA S
16_T_011E | 28_T_011E

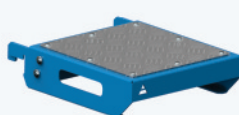

PLOCHÁ POLICA M
16_T_011F | 28_T_011F

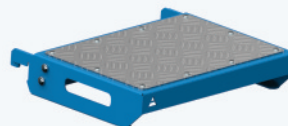

PLOCHÁ POLICA L
16_T_011G | 28_T_011G

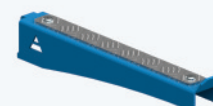

POLICA NA PREDĽŽENIA
T_011J

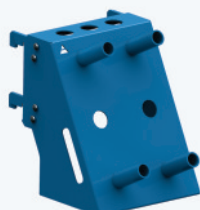

POLICA MIX
16_T_011H | 28_T_011H



DRŽIAK NA DOKUMENTY
16_T_011I | 28_T_011I

VOZÍKY NA NÁRADIE

udržiavanie poriadku na pracovisku



VOZÍK NA NÁRADIE M

16_T_012B | 28_T_012B

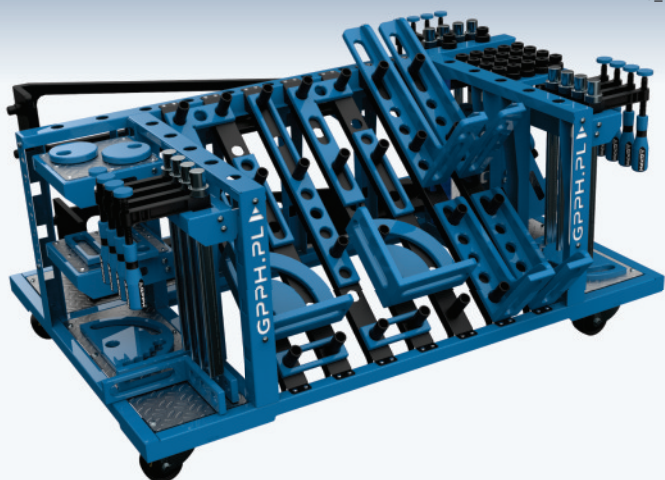

Jedna z mnohých výhod malého vozíka na náradie, je že sa zmestí pod väčšinu rozmerov GPPH zvaracích stolov. Všetky náradie pri práci máte na dosah!

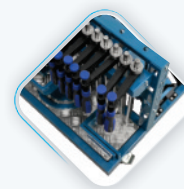

VOZÍK NA NÁRADIE L

16_T_012A | 28_T_012A

Veľký vozík na náradie GPPH pojme vašu súpravu náradia aj pre tých najnáročnejších! Vďaka nemu bude vaše pracovisko prehľadnejšie ako kedykoľvek predtým a vaše náradie GPPH bude usporiadané a ľahko dostupné.

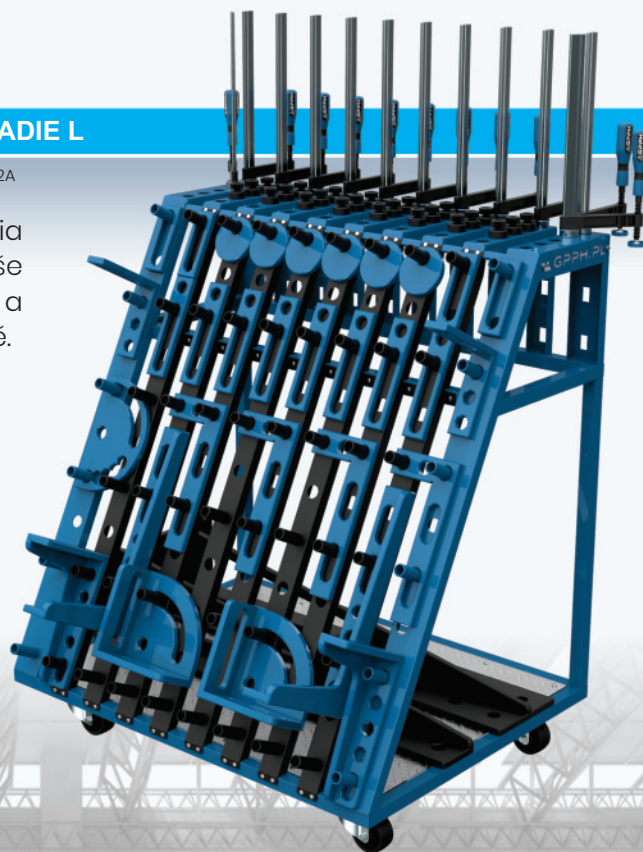
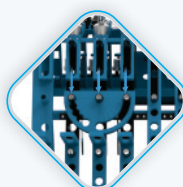

*Vozíky na náradie sú k dispozícii s priemerom otvorov 16 mm a 28 mm. Ceny vozíkov na náradie nájdete na strane 46.

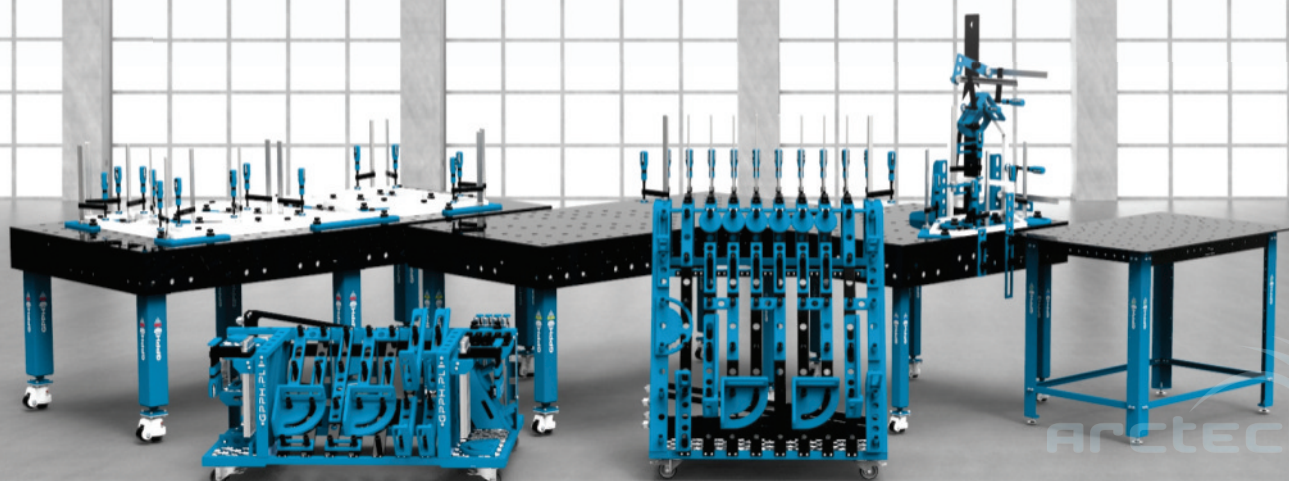

NÁRADIE

CENNÍK

NÁZOV NÁRADIA	CENA			
	EXPERT	SERIA PRO	SERIA PLUS	SERIA ECO
PLOCHÉ NÁRADIE				
Doraz 150 16_N_004_(PRO/PLUS) 28_N_004_(EXPERT/PRO/PLUS)	38 EUR	29 EUR	21 EUR	-
Doraz 225 16_N_005_(PRO/PLUS) 28_N_005_(EXPERT/PRO/PLUS)	43 EUR	33 EUR	24 EUR	-
Doraz 260 16_N_006_(PRO/PLUS) 28_N_006_(EXPERT/PRO/PLUS)	47 EUR	36 EUR	26 EUR	-
Doraz 500 16_N_007_(PRO/PLUS) 28_N_007_(EXPERT/PRO/PLUS)	83 EUR	52 EUR	38 EUR	-
Uhlová šablona 16_N_008_(PRO/PLUS) 28_N_008_(EXPERT/PRO/PLUS)	88 EUR	57 EUR	48 EUR	-
Plochý uholník 275x150 16_N_009_(PRO/PLUS) 28_N_009_(EXPERT/PRO/PLUS)	72 EUR	48 EUR	43 EUR	-
Plochý uholník 320x150 16_N_010_(PRO/PLUS) 28_N_010_(EXPERT/PRO/PLUS)	81 EUR	55 EUR	50 EUR	-
Plochý uholník 350x250 16_N_011_(PRO/PLUS) 28_N_011_(EXPERT/PRO/PLUS)	124 EUR	67 EUR	62 EUR	-
Excentrický doraz Ø100 16_N_003_(PRO/PLUS) 28_N_003_(EXPERT/PRO/PLUS)	41 EUR	31 EUR	24 EUR	-
PRIESTOROVÉ NÁRADIE				
Uholník 185x175 16_N_012_(PRO/PLUS) 28_N_012_(EXPERT/PRO/PLUS)	96 EUR	72 EUR	50 EUR	-
Uholník 200x200 16_N_013_(PRO/PLUS) 28_N_013_(EXPERT/PRO/PLUS)	157 EUR	105 EUR	88 EUR	-
Uholník 300x190 16_N_014_(PRO/PLUS) 28_N_014_(EXPERT/PRO/PLUS)	229 EUR	88 EUR	76 EUR	-
Uholník 450x250 16_N_015_(PRO/PLUS) 28_N_015_(EXPERT/PRO/PLUS)	207 EUR	117 EUR	107 EUR	-
Uholník 275x500x175x100 16_N_016_(PRO/PLUS) 28_N_016_(EXPERT/PRO/PLUS)	428 EUR	236 EUR	186 EUR	-
ZVÄČŠENIE PRACOVNEJ PLOCHY				
Predlžovač stola 1000x100 16_100x100_N_017_(PRO/PLUS/ECO) 28_100x100_N_017_(EXPERT/PRO/PLUS/ECO)	370 EUR	226 EUR	167 EUR	141 EUR
Predlžovač stola 1000x200 16_100x100_N_018_(PRO/PLUS) 28_100x100_N_018_(EXPERT/PRO/PLUS)	480 EUR	286 EUR	214 EUR	164 EUR
MONTÁŽNE NÁRADIE				
Montážny kolík 16_T_015_(PRO/PLUS/ECO) 28_T_015_(EXPERT/PRO/PLUS/ECO)	12 EUR	9 EUR	9 EUR	9 EUR
Rýchlopínací trn 30 EXPERT 28_N_002_EXPERT	43 EUR	-	-	-
Rýchlopínací trn 30 PRO 16_N_002_PRO 28_N_002_PRO	-	33 EUR	-	-
Rýchlopínací trn 23 PLUS 16_N_002_PLUS 28_N_002_PLUS	-	-	31 EUR	-
Rýchlopínací trn nastaviteľný 19-22 ECO/PLUS 16_N_002_ECO_PLUS 28_N_002_ECO_PLUS	-	-	-	31 EUR
Magnetická rýchlopínací trn EXPERT 28_N_002_EXPERT_MG	45 EUR	-	-	-
Magnetická rýchlopínací trn PRO 16_N_002_PRO_MG 28_N_002_PRO_MG	-	35,60 EUR	-	-
Magnetická rýchlopínací trn PLUS 16_N_002_PLUS_MG 28_N_002_PLUS_MG	-	-	35,60 EUR	-
Rýchlopínací trn UNI 16_N_002_UNI 28_N_002_UNI	43 EUR			

NÁRADIE

CENNÍK

NÁZOV NÁRADIA	CENA
SVORKY	
Skrutkový upínač 16_N_001A 28_N_001A	31 EUR
Pákový rýchlopínač 16_N_001B 28_N_001B	55 EUR
Skrutkový upínač s posuvným hrdlom 16_N_001C 28_N_001C	71 EUR
Pákový rýchlopínač s osuvným hrdlom 16_N_001D 28_N_001D	96 EUR
Pákový rýchlopínač 16_N_001F 28_N_001F	77 EUR
HRANOLY, DRŽIAK HORÁKA	
Prizma Ø58mm 130° 16_N_021 28_N_021	12 EUR
Prizma Ø58mm 130°/90° 16_N_023 28_N_023	17 EUR
Prizma Ø58mm 90° 16_N_022 28_N_022	12 EUR
Držiak horáka N_024	24 EUR
MOBILNÉ POLICE NA NÁRADIE	
Montážna polica S 16_T_011A 28_T_011A	17 EUR
Montážna polica M 16_T_011B 28_T_011B	19 EUR
Polica na upínače S 16_T_011C 28_T_011C	17 EUR
Polica na upínače M 16_T_011D 28_T_011D	19 EUR
Plochá polica S 16_T_011E 28_T_011E	22 EUR
Plochá polica M 16_T_011F 28_T_011F	24 EUR
Plochá polica L 16_T_011G 28_T_011G	26 EUR
Polica na predĺženia T_011J	12 EUR
Polica MIX 16_T_011H 28_T_011H	33 EUR
Držiak na dokumenty 16_T_011I 28_T_011I	24 EUR
VOZÍKY NA NÁRADIE	
Vozík na náradie M 16_T_012B 28_T_012B	669 EUR
Vozík na náradie L 16_T_012A 28_T_012A	669 EUR

SADY NÁRADIA

každá sada je k dispozícii v sériách náradia EXPERT, PRO, PLUS a ECO**

CENNÍK

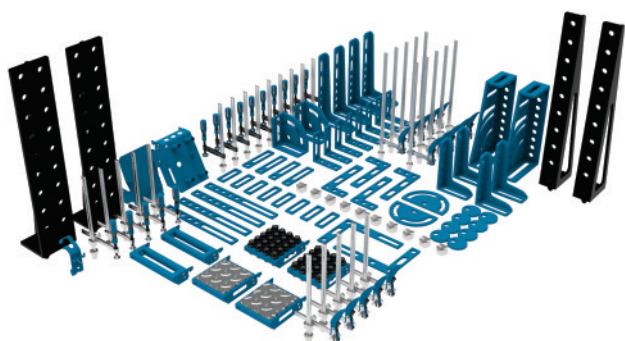

+

vozik
podľa vlastného
výberu:

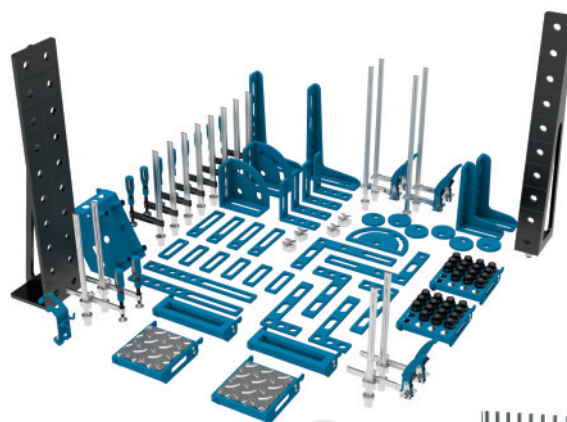

+

vozik
podľa vlastného
výberu:



SADA 1	
séria EXPERT pre stoly: EXPERT, XWT EXPERT, WELDSTATION EXPERT	11 675 EUR
séria PRO pre stoly: PRO, XWT PRO WELDSTATION PRO	8 379 EUR
séria PLUS pre stoly: PLUS, BASIC, XWT PLUS, WELDSTATION PLUS	7 389 EUR
séria ECO pre stoly: ECO, DIY, XWT ECO, WELDSTATION ECO	7 247 EUR



SADA 2	
séria EXPERT pre stoly: EXPERT, XWT EXPERT, WELDSTATION EXPERT	6 902 EUR
séria PRO pre stoly: PRO, XWT PRO WELDSTATION PRO	5 129 EUR
séria PLUS pre stoly: PLUS, BASIC, XWT PLUS, WELDSTATION PLUS	4 589 EUR
séria ECO pre stoly: ECO, DIY, XWT ECO, WELDSTATION ECO	4 511 EUR

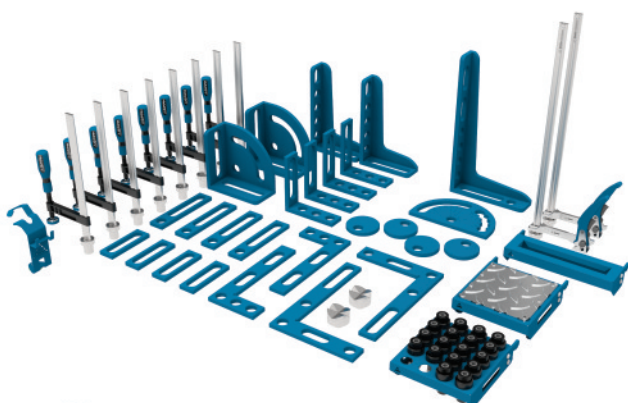

SADA 3	
séria EXPERT pre stoly: EXPERT, XWT EXPERT, WELDSTATION EXPERT	3 601 EUR
séria PRO pre stoly: PRO, XWT PRO WELDSTATION PRO	2 539 EUR
séria PLUS pre stoly: PLUS, BASIC, XWT PLUS, WELDSTATION PLUS	2 229 EUR
séria ECO pre stoly: ECO, DIY, XWT ECO, WELDSTATION ECO	2 229 EUR



SADA 4	
séria EXPERT pre stoly: EXPERT, XWT EXPERT, WELDSTATION EXPERT	1 337 EUR
séria PRO pre stoly: PRO, XWT PRO WELDSTATION PRO	1 031 EUR
séria PLUS pre stoly: PLUS, BASIC, XWT PLUS, WELDSTATION PLUS	899 EUR
séria ECO pre stoly: ECO, DIY, XWT ECO, WELDSTATION ECO	899 EUR

*všetky náradie sú k dispozícii s priemerom otvorov fi 16 mm a fi 28 mm; ceny sa vzťahujú na náradie s priemerom otvorov fi 16 mm a fi 28 mm.

**V prípade súprav náradia série PLUS sa v závislosti od výberu hrúbky stolovej dosky zmení upínací trň, ktorý je súčasťou súpravy - v prípade stolov PLUS, BASIC a XWT so stolovými doskami série PLUS je to rýchloupínací trň PLUS a v prípade stolov ECO, DIY, XWT so stolovými doskami série ECO a pracovných staníc SOG je to nastaviteľný rýchloupínací trň PLUS/ECO.

SADY NÁRADIA

každá sada je k dispozícii v sériách náradia EXPERT, PRO, PLUS a ECO**

OBSAH SADY

POČET NÁRADIA V KAŽDEJ SÚPRAVE				
NÁZOV NÁRADIA	Sada č. 1	Sada č. 2	Sada č. 3	Sada č. 4
Skrutkový upínač	10	8	8	4
Pákový rýchlopínač	10	4	2	-
Skrutkový upínač s posuvným hrdlom	5	2	-	-
Pákový rýchlopínač s osuvným hrdlom	5	2	-	-
Rýchlopínací trň	40	30	18	10
Excentrický doraz Ø100	8	6	4	2
Doraz 150	8	6	4	2
Doraz 225	4	4	4	2
Doraz 500	4	2	-	-
Uhlová šablona	2	1	1	-
Plochý uholník 275x150	-	-	-	2
Plochý uholník 320x150	4	4	2	2
Plochý uholník 350x250	2	2	2	-
Uholník 185x175	8	4	4	2
Uholník 200x200	2	2	2	-
Uholník 300x190	4	2	2	-
Uholník 450x250	4	2	1	-
Uholník 275x500x175x100	2	-	-	-
Predlžovač stola 1000x100	2	1	-	-
Predlžovač stola 1000x200	2	1	-	-
Držiak horáka	1	1	1	1
Prizma Ø58mm 130°	10	-	-	-
Prizma Ø58mm 130°/90°	-	4	2	-
Vozík na náradie (Na výber z verzií M a L)	1	1	-	-
Montážna polica S	-	-	-	1
Montážna polica M	2	2	1	-
Polica na upínače M	2	2	1	-
Plochá polica M	2	2	1	-
Polica MIX	1	1	-	-
Držiak na dokumenty	1	-	-	-
Celkový počet nástrojov v súprave	146	96	60	28

**V prípade súprav náradia série PLUS sa v závislosti od výberu hrúbky stolovej dosky zmení upínací trň, ktorý je súčasťou súpravy – v prípade stolov PLUS, BASIC a XWT so stolovými doskami série PLUS je to rýchlopínací trň PLUS a v prípade stolov ECO, DIY, XWT so stolovými doskami série ECO a pracovných staníc SOG je to nastaviteľný rýchlopínací trň PLUS/ECO.

GPPH CHEM

profesionálne chemikálie určené na zváranie

VLASTNOSTI PRODUKTU A CENNÍK



CH_001_PR

CH_002_PR

PROTECTOR (koncentrát) je základný prípravok, ktorý chráni zvárací stôl tým, že na ňom zanecháva špeciálnu trvalú ochrannú vrstvu. Udržiava zváracie stoly bez triesok, čo vedie k presnejšej, pohodlnejšej a usporiadanejšej práci.

Používanie prípravku PROTECTOR výrazne chráni zariadenie pred účinkami používania. Kvapalina je bez zápachu a počas zvárania nevyučuje prchavé látky nebezpečné pre zdravie. Neobsahuje žiadne olejové zlúčeniny, takže neexistujú žiadne kontraindikácie pre použitie na materiáloch, ktoré sú následne lakované alebo pozinkované.

Kapacita: 1l 14 EUR

Kapacita: 5l 49 EUR



CH_001_CL

CH_002_CL

HD CLEANER (koncentrát) je alkalický, vysoko koncentrovaný a účinný čistič zváracích stolov obohatený o inhibítory korózie. Prípravok účinne čistí silne znečistené povrchy stolov a zanecháva aktívny antikoročný povlak. Vďaka špeciálne vyvinutému zloženiu vyniká čistič HD Cleaner vysokou čistiacou účinnosťou.

Kapacita: 1l 32 EUR

Kapacita: 5l 149 EUR

GPPH CHEM SPRAYER - Aby ste dosiahli najlepšie výsledky, odporúčame aplikovať výrobky pomocou postrekovača GPPH CHEM. Je to najlepšie riešenie na aplikáciu profesionálnych chemických prípravkov GPPH CHEM: **PROTECTOR** a **HD CLEANER**.

- **SYSTEM 360°** – striekanie v ľubovoľnej polohe nádrže
- **SUPER DOUBLE ACTION PUMP** – strieka pri stlačení aj a uvoľnení páky čerpadla
- **NASTAVITEĽNÁ DÝZA** – nastavenie stupňa rozprašovania od hmly až po súvislý prúd
- **INDIKÁTOR HODNOTY KVAPALINY** – jednoduché dávkovanie kvapaliny a kontrola hladiny v nádrži
- **TESNENIA FPM** – vysoká chemická odolnosť pre dlhú a bezproblémovú prevádzku
- **STABILIZAČNÝ KRÚŽOK** (spodná časť sprayer) – stabilizuje a chráni nádrž pred mechanickým poškodením
- **KAPACITA (l):** 0,5l
- **PRIETOK V CELOM CYKLE (ml):** 3ml
- **HMOTNOSŤ (kg)** (samotná sprayer, bez kvapaliny vo vnútri): 0,14kg



CH_001_SPR

Sprayer 12 EUR

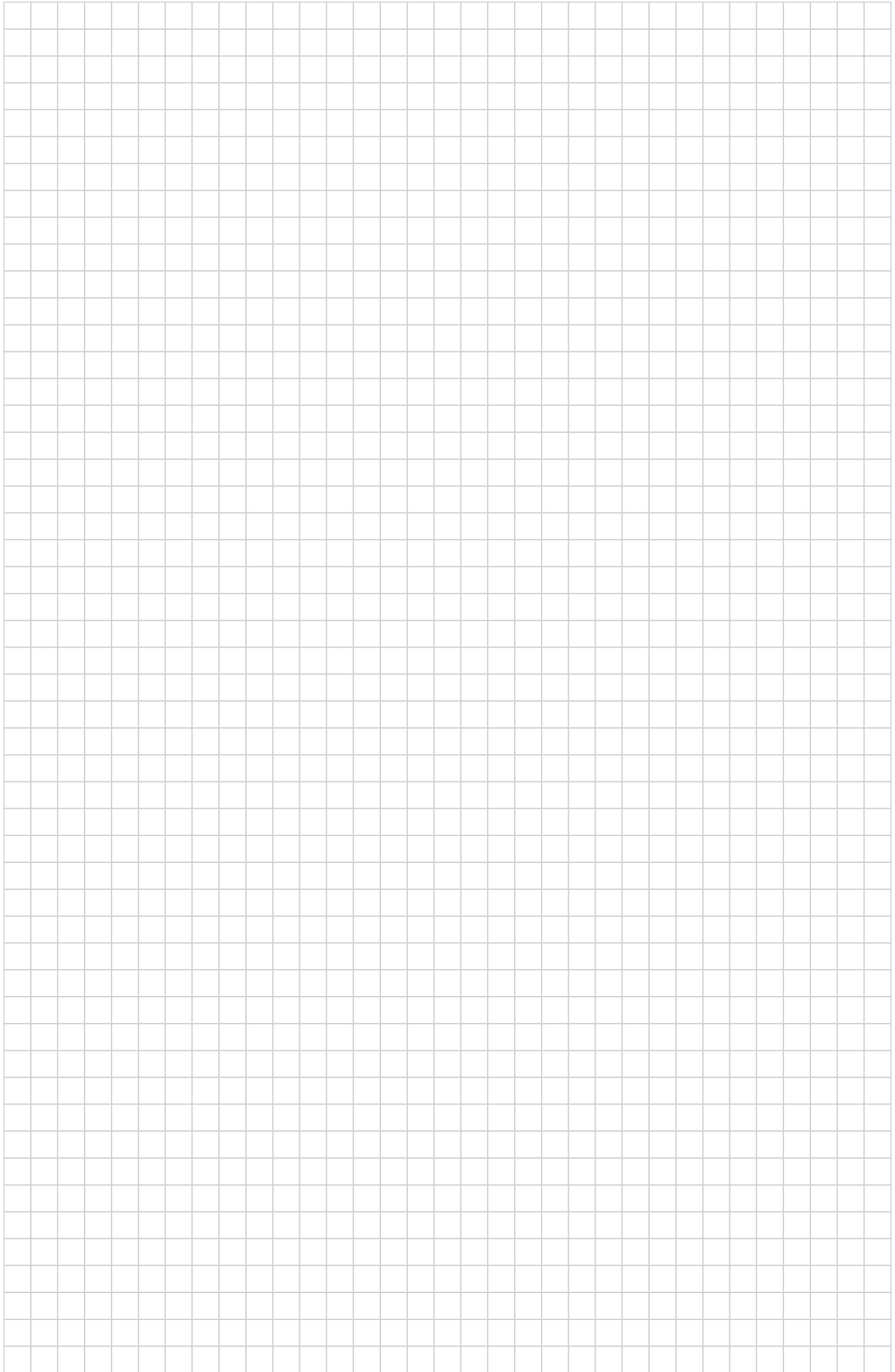

ZVÁRACIE CHEMIKÁLIE



HD CLEANER

vysoko koncentrované a účinné
čistiaci prostriedok na zváracie stoly
obohatený o inhibitory korózie



SPRAYER

ideálne na aplikáciu
chemických látok GPPH



PROTECTOR

koncentrát proti poškrabaniu
na ochranu zváracích stolov
obohatený o inhibitory korózie

NÁJDITE NÁS:



**#makeWELDING
SIMPLEagain**



info@zvaracie-stoly.sk



Komenského 18B
03601 Martin, Slovensko



+421 43 421 09 11